

Ruote e ruote con supporto con rivestimento in poliuretano

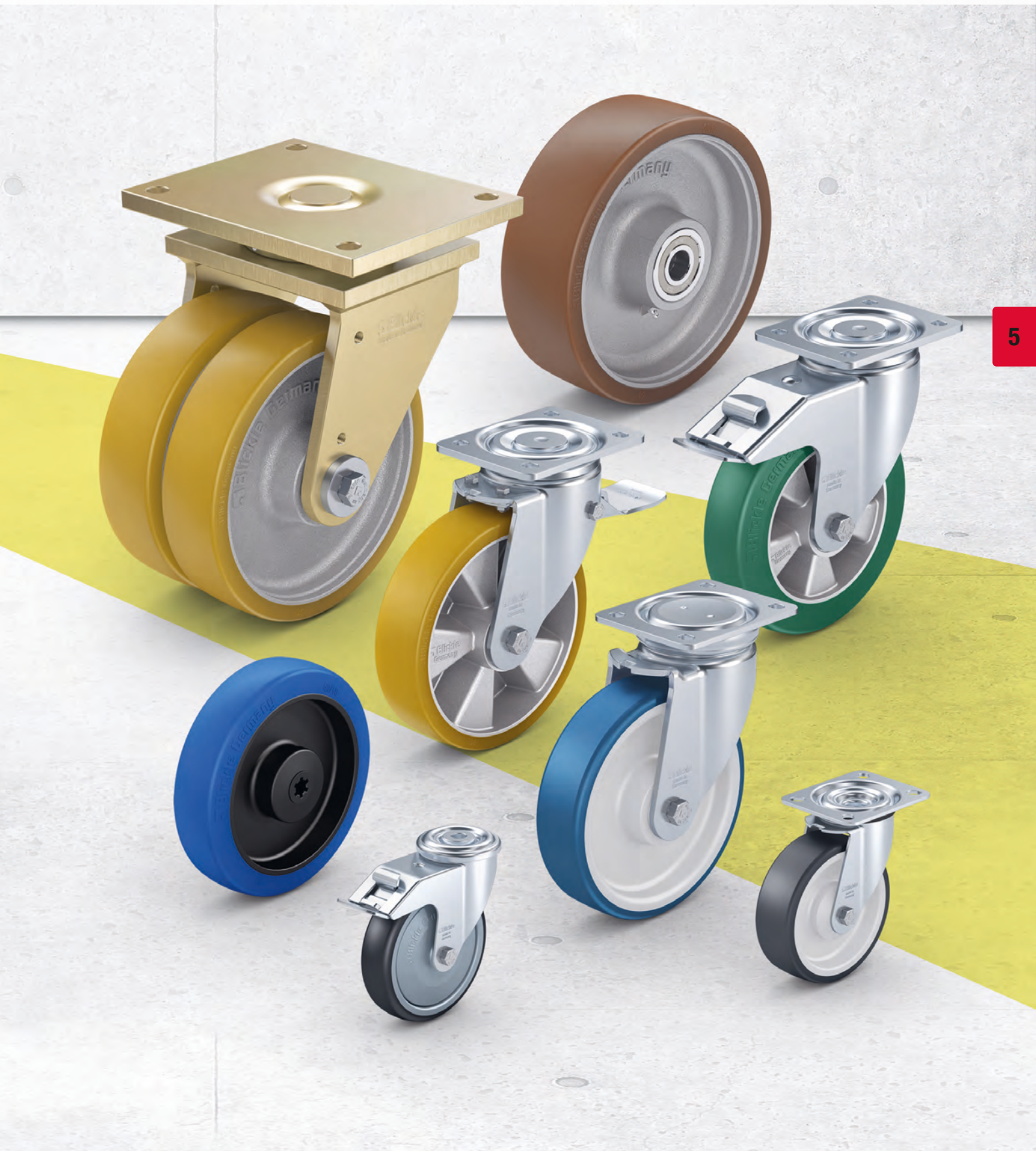

5

Strumento di selezione

Ruote e ruote con supporto con rivestimento in poliuretano



Serie	PATH	POTH	POTHs	ALTH	SETH	VSTH / GTH
5 Categoria	Poliuretano standard					
Rivestimento / anello	Poliuretano termoplastico (TPU)			Elastomero di poliuretano Blickle Extrathane®		
Durezza del rivestimento / anello	94 Shore A	94 Shore A	80 Shore A	92 Shore A	92 Shore A	92 Shore A
Conduttività elettrica	opzionale	–	–	opzionale	–	opzionale
Corpo ruota / centro ruota	poliammide	poliammide	poliammide	alluminio	lamiera d'acciaio stampata molto spessa	VSTH: acciaio GTH: ghisa grigia
Ø ruota	80–200 mm	75–250 mm	100–200 mm	80–250 mm	125–250 mm	35–1.000 mm
Portata massima	500 kg	1.000 kg	550 kg	1.250 kg	1.350 kg	30.000 kg
Forza di spinta	■ ■ ■ ■ ■	■ ■ ■ ■ ■	■ ■ ■ ■ ■	■ ■ ■ ■ ■	■ ■ ■ ■ ■	■ ■ ■ ■ ■
Facilità di manovra e protezione del pavimento	■ ■ ■ ■ ■	■ ■ ■ ■ ■	■ ■ ■ ■ ■	■ ■ ■ ■ ■	■ ■ ■ ■ ■	■ ■ ■ ■ ■
Velocità massima	4 km/h	4 km/h	4 km/h	10 km/h	10 km/h	10 km/h
Impiego in ambienti umidi	(✓)	(✓)	✓	–	–	–
Per descrizione della ruota vedere	pagina 258	pagina 263	pagina 270	pagina 274	pagina 282	pagina 286–287
Per informazioni sulle ruote con supporto fisso e girevole vedere	pagina 259–262	pagina 264–269	pagina 271–273	pagina 275–281	pagina 283–285	pagina 288–293

■ ■ ■ ■ ■ eccellente

■ ■ ■ ■ ■ molto buono

■ ■ ■ ■ ■ buono

■ ■ discreto

■ sufficiente

✓ sì

– no



ALST	GST	ALB	VSB / GB	POBS	ALBS	GVU
Poliuretano standard		Poliuretano di prima qualità				
Elastomero di poliuretano Blickle Softhane®		Elastomero di poliuretano Blickle Besthane®		Elastomero di poliuretano Blickle Besthane® Soft		Vulkollan®
75 Shore A	75 Shore A	92 Shore A	92 Shore A	75 Shore A	75 Shore A	92 Shore A
opzionale	opzionale	–	opzionale	–	–	–
alluminio	ghisa grigia	alluminio	VSB: acciaio GB: ghisa grigia	poliammide	alluminio	ghisa grigia
80–300 mm	125–400 mm	100–250 mm	80–1.000 mm	80–200 mm	80–300 mm	100–400 mm
1.150 kg	3.000 kg	1.250 kg	30.000 kg	500 kg	1.150 kg	3.000 kg
■ ■ ■ ■ ■	■ ■ ■ ■ ■	■ ■ ■ ■ ■	■ ■ ■ ■ ■	■ ■ ■ ■ ■	■ ■ ■ ■ ■	■ ■ ■ ■ ■
■ ■ ■ ■ ■	■ ■ ■ ■ ■	■ ■ ■ ■ ■	■ ■ ■ ■ ■	■ ■ ■ ■ ■	■ ■ ■ ■ ■	■ ■ ■ ■ ■
10 km/h	10 km/h	16 km/h	16 km/h	4 km/h	16 km/h	16 km/h
–	–	–	–	✓	–	–
pagina 294	pagina 301	pagina 307	pagina 312–313	pagina 318	pagina 319	pagina 326
pagina 295–300	pagina 302–306	pagina 308–311	pagina 314–317	–	pagina 320–325	–

5

Serie PATH

Ruote con rivestimento in poliuretano termoplastico, corpo ruota in poliammide

150–500 kg

Durezza dell'anello / rivestimento

94 Shore A

Protezione del pavimento / facilità di manovra

buono

Forza di spinta

molto buono

Resistenza all'usura

molto buono

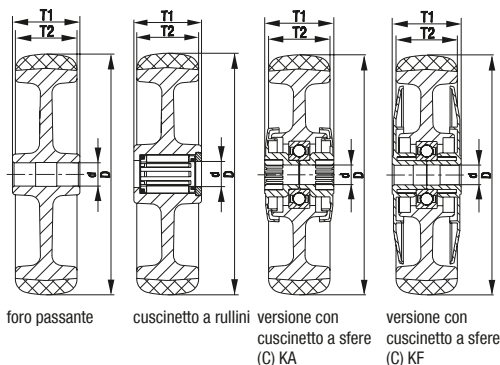

Rivestimento:

- poliuretano termoplastico (TPU) di prima qualità, durezza 94 Shore A
- forza di spinta e resistenza alla rotazione basse
- elevata resistenza all'abrasione
- colore grigio scuro, antitraccia, non macchia al contatto
- fusione ad accoppiamento chimico con il corpo ruota

Corpo ruota:

- poliammide 6 di prima qualità, resistente alla rottura
- colore grigio argento

Altre caratteristiche:

- KA versione: con parafile in materiale sintetico, piccolo
- KF versione: con parafile in materiale sintetico, grande
- resistenza chimica molto elevata a molti agenti aggressivi
- resistenza termica: da -20 °C a +70 °C, per breve tempo fino a +90 °C, portata ridotta oltre +35 °C

Ulteriori dettagli:

- serie di ruote: pagina 61
- rivestimento: pagina 55
- tipi di scorrimento: pagina 84–85
- resistenza ai prodotti chimici: pagina 51

Ruote	Ø ruota (D) [mm]	Largh. ruota (T2) [mm]	Portata [kg]	Tipo di scorrimento	Ø foro mozzo (d) [mm]	Lunghezza mozzo (T1) [mm]
PATH 80/12G	80	32	150	foro passante liscio	12	35
PATH 80/8KF	80	32	150	cuscinetto a sfere (C)	8	36
PATH 100/12G	100	32	200	foro passante liscio	12	45
PATH 100/8KF	100	32	200	cuscinetto a sfere (C)	8	46
PATH 100/10KF	100	32	200	cuscinetto a sfere (C)	10	46
PATH 125/12G	125	32	250	foro passante liscio	12	45
PATH 125/8KF	125	32	250	cuscinetto a sfere (C)	8	46
PATH 125/10KF	125	32	250	cuscinetto a sfere (C)	10	46
PATH 160/20G	160	40	400	foro passante liscio	20	60
PATH 160/20R	160	40	400	cuscinetto a rullini	20	60
PATH 160/12KA	160	40	400	cuscinetto a sfere (C)	12	62
PATH 160/20KA	160	40	400	cuscinetto a sfere (C)	20	60
PATH 200/20G	200	40	500	foro passante liscio	20	60
PATH 200/20R	200	40	500	cuscinetto a rullini	20	60
PATH 200/12KA	200	40	500	cuscinetto a sfere (C)	12	62
PATH 200/20KA	200	40	500	cuscinetto a sfere (C)	20	60

Per altre dimensioni, vedere pagina 136

Varianti / accessori



	versione con foro passante	versione elettro-conduttiva, grigio, antitraccia	parafile piccolo con guarnizione del cuscinetto a sfere supplementare	parafile grande con guarnizioni del cuscinetto a sfere supplementari
Descrizione tecnica a pagina		50	85	85
Complemento cod. prodotto		-ELS	-KAD	-KFD
Disponibile per		tutte le versioni con cuscinetto a sfere*	tutte le versioni KA	tutte le versioni KF

* Portata ruota della versione elettro-conduttiva ridotta del 35 %

Serie LE-PATH, B-PATH

Ruote con supporto in lamiera d'acciaio con piastra da avvitare, ruota con rivestimento in poliuretano termoplastico



150–300 kg

Supporto: serie LE/B

- lamiera d'acciaio, zincatura galvanica, passivato blu, senza Cr6

Supporto girevole:

- doppio cuscinetto a sfere nel gruppo rotante
- guarnizione del gruppo rotante
- gioco minimo del gruppo rotante, alta scorrevolezza e lunga durata grazie alla speciale rivettatura dinamica Blickle

Ruota: serie PATH

- rivestimento: poliuretano termoplastico (TPU) di prima qualità, durezza 94 Shore A, colore grigio scuro, antitraccia, non macchia al contatto
- corpo ruota: poliammide 6 di prima qualità, resistente alla rottura, colore grigio argento

Ulteriori dettagli:

- serie di supporti: pagina 90
- bloccaggi: pagina 112–113
- serie di ruote: pagina 258
- tipi di scorrimento: pagina 84–85

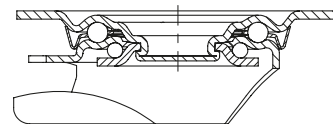

5

Ruote con supporto girevole	Ruote con supporto fisso	Ruote con supporto girevole con "stop-fix"	Ø ruota [mm]	Larg. ruota [mm]	Portata [kg]	Tipo di scorrimento	Altezza totale [mm]	Dimensione piastra [mm]	Interasse fori di fissaggio [mm]	Ø fori di fissaggio [mm]	Disassam. supp. gir. [mm]
LE-PATH 80G	B-PATH 80G	LE-PATH 80G-FI	80	32	150	foro passante liscio	102	100 x 85	80 x 60	9	38
LE-PATH 80KF	B-PATH 80KF	LE-PATH 80KF-FI	80	32	150	cuscinetto a sfere (C)	102	100 x 85	80 x 60	9	38
LE-PATH 100G	B-PATH 100G	LE-PATH 100G-FI	100	32	150	foro passante liscio	125	100 x 85	80 x 60	9	36
LE-PATH 100KF	B-PATH 100KF	LE-PATH 100KF-FI	100	32	150	cuscinetto a sfere (C)	125	100 x 85	80 x 60	9	36
LE-PATH 125G	B-PATH 125G	LE-PATH 125G-FI	125	32	150	foro passante liscio	150	100 x 85	80 x 60	9	38
LE-PATH 125KF	B-PATH 125KF	LE-PATH 125KF-FI	125	32	150	cuscinetto a sfere (C)	150	100 x 85	80 x 60	9	38
LE-PATH 160G	B-PATH 160G	LE-PATH 160G-FI	160	40	300	foro passante liscio	195	140 x 110	105 x 75–80	11	54
LE-PATH 160R	B-PATH 160R	LE-PATH 160R-FI	160	40	300	cuscinetto a rullini	195	140 x 110	105 x 75–80	11	54
LE-PATH 160KA	B-PATH 160KA	LE-PATH 160KA-FI	160	40	300	cuscinetto a sfere (C)	195	140 x 110	105 x 75–80	11	54
LE-PATH 200G	B-PATH 200G	LE-PATH 200G-FI	200	40	300	foro passante liscio	235	140 x 110	105 x 75–80	11	54
LE-PATH 200R	B-PATH 200R	LE-PATH 200R-FI	200	40	300	cuscinetto a rullini	235	140 x 110	105 x 75–80	11	54
LE-PATH 200KA	B-PATH 200KA	LE-PATH 200KA-FI	200	40	300	cuscinetto a sfere (C)	235	140 x 110	105 x 75–80	11	54

Per versioni in acciaio inox, vedere pagina 407

Varianti / accessori



	versione con foro passante	versione elettro-conduttiva, grigio, antitraccia	con bloccaggio "stop-top"	bloccaggio direzionale (separato) 1 x 360°	parafili piccolo con guarnizione del cuscinetto a sfere supplementare	parafili grande con guarnizioni del cuscinetto a sfere supplementari
Descrizione tecnica a pagina		50	112	115	85	85
Complemento cod. prodotto		-ELS	-ST	RI-03.01 / RI-03.03	-KAD	-KFD
Disponibile per		tutte le versioni con cuscinetto a sfere*	Ø ruota 160–200 mm	RI-03.01: Ø 100–125 RI-03.03: Ø 160–200**	su richiesta	su richiesta

* Portata ruota della versione elettro-conduttiva ridotta del 35 %

** Solo per ruote con supporto girevole senza freno o ruote con supporto girevole con bloccaggio "stop-top" su richiesta

Serie LER-PATH

Ruote con supporto in lamiera d'acciaio, con foro centrale, ruota con rivestimento in poliuretano termoplastico



150–300 kg

Supporto: serie LER

- lamiera d'acciaio, zincatura galvanica, passivato blu, senza Cr6
- doppio cuscinetto a sfere nel gruppo rotante
- robusto perno centrale
- gioco minimo del gruppo rotante, alta scorrevolezza e lunga durata grazie alla speciale rivettatura dinamica Blickle

Ruota: serie PATH

- rivestimento: poliuretano termoplastico (TPU) di prima qualità, durezza 94 Shore A, colore grigio scuro, antitraccia, non macchia al contatto
- corpo ruota: poliammide 6 di prima qualità, resistente alla rottura, colore grigio argento

Ulteriori dettagli:

- serie di supporti: pagina 91
- bloccaggi: pagina 112–113
- serie di ruote: pagina 258
- tipi di scorrimento: pagina 84–85

5

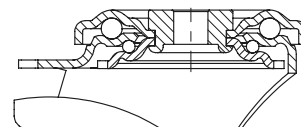

Ruote con supporto girevole	Ruote con supporto girevole con "stop-fix"	Ø ruota [mm]	Larg. ruota [mm]	Portata [kg]	Tipo di scorrimento	Altezza totale [mm]	Ø piastra [mm]	Ø foro centrale [mm]	Disassam. supp. gir. [mm]
LER-PATH 80G	LER-PATH 80G-FI	80	32	150	foro passante liscio	102	70	13	38
LER-PATH 80KF	LER-PATH 80KF-FI	80	32	150	cuscinetto a sfere (C)	102	70	13	38
LER-PATH 100G	LER-PATH 100G-FI	100	32	150	foro passante liscio	125	70	13	36
LER-PATH 100KF	LER-PATH 100KF-FI	100	32	150	cuscinetto a sfere (C)	125	70	13	36
LER-PATH 125G	LER-PATH 125G-FI	125	32	150	foro passante liscio	150	70	13	38
LER-PATH 125KF	LER-PATH 125KF-FI	125	32	150	cuscinetto a sfere (C)	150	70	13	38
LER-PATH 160G	LER-PATH 160G-FI	160	40	300	foro passante liscio	195	88	13	54
LER-PATH 160R	LER-PATH 160R-FI	160	40	300	cuscinetto a rullini	195	88	13	54
LER-PATH 160KA	LER-PATH 160KA-FI	160	40	300	cuscinetto a sfere (C)	195	88	13	54
LER-PATH 200G	LER-PATH 200G-FI	200	40	300	foro passante liscio	235	88	13	54
LER-PATH 200R	LER-PATH 200R-FI	200	40	300	cuscinetto a rullini	235	88	13	54
LER-PATH 200KA	LER-PATH 200KA-FI	200	40	300	cuscinetto a sfere (C)	235	88	13	54

Per versioni in acciaio inox, vedere pagina 408

Varianti / accessori



	versione con foro passante	versione elettro-conduttiva, grigio, antitraccia	parafili piccolo con guarnizione del cuscinetto a sfere supplementare	parafili grande con guarnizioni del cuscinetto a sfere supplementari	freno a pedale
Descrizione tecnica a pagina		50	85	85	114
Complemento cod. prodotto		-ELS	-KAD	-KFD	FF 100-1 / FF 125-1
Disponibile per		tutte le versioni con cuscinetto a sfere*	su richiesta	su richiesta	Ø ruota 100+125 mm

* Portata ruota della versione elettro-conduttiva ridotta del 35 %

Serie L-PATH, B-PATH

Ruote con supporto in lamiera d'acciaio, versione semi-pesante, con piastra da avvitare, ruota con rivestimento in poliuretano termoplastico



150–400 kg

Supporto: serie L/B

- lamiera d'acciaio, zincatura galvanica, passivato blu, senza Cr6

Supporto girevole:

- doppio cuscinetto a sfere nel gruppo rotante
- robusto perno centrale (dal Ø ruota 150 mm)
- guarnizione del gruppo rotante
- gioco minimo del gruppo rotante, alta scorrevolezza e lunga durata grazie alla speciale rivettatura dinamica Blickle

Ruota: serie PATH

- rivestimento: poliuretano termoplastico (TPU) di prima qualità, durezza 94 Shore A, colore grigio scuro, antitraccia, non macchia al contatto
- corpo ruota: poliammide 6 di prima qualità, resistente alla rottura, colore grigio argento

Ulteriori dettagli:

- serie di supporti: pagina 91
- bloccaggi: pagina 112–113
- serie di ruote: pagina 258
- tipi di scorrimento: pagina 84–85

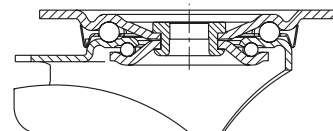

5

Ruote con supporto girevole	Ruote con supporto fisso	Ruote con supporto girevole con "stop-fix"	Ø ruota [mm]	Larg. ruota [mm]	Portata [kg]	Tipo di scorrimento	Altezza totale [mm]	Dimensione piastra [mm]	Interasse fori di fissaggio [mm]	Ø fori di fissaggio [mm]	Disassam. supp. gir. [mm]
L-PATH 80G	B-PATH 80G	L-PATH 80G-FI	80	32	150	foro passante liscio	102	100 x 85	80 x 60	9	38
L-PATH 80KF	B-PATH 80KF	L-PATH 80KF-FI	80	32	150	cuscinetto a sfere (C)	102	100 x 85	80 x 60	9	38
L-PATH 100G	B-PATH 100G	L-PATH 100G-FI	100	32	200	foro passante liscio	125	100 x 85	80 x 60	9	36
L-PATH 100KF	B-PATH 100KF	L-PATH 100KF-FI	100	32	200	cuscinetto a sfere (C)	125	100 x 85	80 x 60	9	36
L-PATH 125G	B-PATH 125G	L-PATH 125G-FI	125	32	250	foro passante liscio	150	100 x 85	80 x 60	9	38
L-PATH 125KF	B-PATH 125KF	L-PATH 125KF-FI	125	32	250	cuscinetto a sfere (C)	150	100 x 85	80 x 60	9	38
L-PATH 160G	B-PATH 160G	L-PATH 160G-FI	160	40	400	foro passante liscio	195	140 x 110	105 x 75–80	11	60
L-PATH 160R	B-PATH 160R	L-PATH 160R-FI	160	40	400	cuscinetto a rullini	195	140 x 110	105 x 75–80	11	60
L-PATH 160KA	B-PATH 160KA	L-PATH 160KA-FI	160	40	400	cuscinetto a sfere (C)	195	140 x 110	105 x 75–80	11	60
L-PATH 200G	B-PATH 200G	L-PATH 200G-FI	200	40	400	foro passante liscio	235	140 x 110	105 x 75–80	11	65
L-PATH 200R	B-PATH 200R	L-PATH 200R-FI	200	40	400	cuscinetto a rullini	235	140 x 110	105 x 75–80	11	65
L-PATH 200KA	B-PATH 200KA	L-PATH 200KA-FI	200	40	400	cuscinetto a sfere (C)	235	140 x 110	105 x 75–80	11	65

Varianti / accessori *



	versione con cuscinetto a sfere KF	versione elettro-conduttiva, grigio, antitraccia	con bloccaggio "stop-top"	con bloccaggio centrale "central-stop"	bloccaggio direzionale (separato) 1 x 360°	con parapiedi in acciaio
Descrizione tecnica a pagina		50	112	113	115	116
Complemento cod. prodotto		-ELS	-ST	-CS11	RI-03.01 / RI-05.03	-FS
Disponibile per		tutte le versioni con cuscinetto a sfere**	tutti	Ø ruota 160–200 mm	RI-03.01: Ø 100–125 RI-05.03: Ø 160–200 ***	Ø ruota 100–200 mm

* Ulteriori varianti / accessori: ruota con guarnizioni aggiuntive del cuscinetto a sfere (-KAD o -KFD), disponibile su richiesta (vedere informazioni tecniche a pagina 85)

** Portata ruota della versione elettro-conduttiva ridotta del 35 %

*** Solo per ruote con supporto girevole senza freno o ruote con supporto girevole con bloccaggio "stop-top" e "central-stop" su richiesta

Serie LK-PATH, BK-PATH, BH-PATH

Ruote con supporto in lamiera d'acciaio per alte portate, piastra da avvitare, ruota con rivestimento in poliuretano termoplastico



150–500 kg

Supporto: serie LK/BK/BH

- lamiera d'acciaio robusta, zincatura galvanica, passivato blu, senza Cr6

Supporto girevole:

- doppio cuscinetto a sfere nel gruppo rotante
- robusto perno centrale (dal Ø ruota 125x50 mm)
- guarnizione del gruppo rotante
- gioco minimo del gruppo rotante, alta scorrevolezza e lunga durata grazie alla speciale rivettatura dinamica Blickle

Ruota: serie PATH

- rivestimento: poliuretano termoplastico (TPU) di prima qualità, durezza 94 Shore A, colore grigio scuro, antitraccia, non macchia al contatto
- corpo ruota: poliammide 6 di prima qualità, resistente alla rottura, colore grigio argento

Ulteriori dettagli:

- serie di supporti: pagina 92
- bloccaggi: pagina 112–113
- serie di ruote: pagina 258
- tipi di scorrimento: pagina 84–85

5

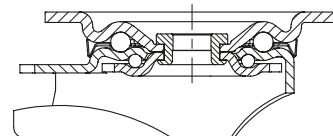

Ruote con supporto girevole	Ruote con supporto fisso	Ruote con supporto girevole con "stop-fix"	Ø ruota [mm]	Larg. ruota [mm]	Portata [kg]	Tipo di scorrimento	Altezza totale [mm]	Dimensione piastra [mm]	Interasse fori di fissaggio [mm]	Ø fori di fissaggio [mm]	Disassam. supp. gir. [mm]
LK-PATH 80G	BK-PATH 80G	LK-PATH 80G-FI	80	32	150	foro passante liscio	110	100 x 85	80 x 60	9	40
LK-PATH 80KF	BK-PATH 80KF	LK-PATH 80KF-FI	80	32	150	cuscinetto a sfere (C)	110	100 x 85	80 x 60	9	40
LK-PATH 100KF-1	BK-PATH 100KF-1	LK-PATH 100KF-1-FI	100	32	200	cuscinetto a sfere (C)	130	100 x 85	80 x 60	9	45
LK-PATH 100KF-3	BK-PATH 100KF-3	LK-PATH 100KF-3-FI	100	32	200	cuscinetto a sfere (C)	130	140 x 110	105 x 75–80	11	45
LK-PATH 125KF-1	BK-PATH 125KF-1	LK-PATH 125KF-1-FI	125	32	250	cuscinetto a sfere (C)	155	100 x 85	80 x 60	9	48
LK-PATH 125KF-3	BK-PATH 125KF-3	LK-PATH 125KF-3-FI	125	32	250	cuscinetto a sfere (C)	155	140 x 110	105 x 75–80	11	48
LK-PATH 160G	BH-PATH 160G	LK-PATH 160G-FI	160	40	400	cuscinetto a sfere (C)	202	140 x 110	105 x 75–80	11	60
LK-PATH 160R	BH-PATH 160R	LK-PATH 160R-FI	160	40	400	cuscinetto a rullini	202	140 x 110	105 x 75–80	11	60
LK-PATH 160KA	BH-PATH 160KA	LK-PATH 160KA-FI	160	40	400	cuscinetto a sfere (C)	202	140 x 110	105 x 75–80	11	60
LK-PATH 200G	BH-PATH 200G	LK-PATH 200G-FI	200	40	500	foro passante liscio	245	140 x 110	105 x 75–80	11	62
LK-PATH 200R	BH-PATH 200R	LK-PATH 200R-FI	200	40	500	cuscinetto a rullini	245	140 x 110	105 x 75–80	11	62
LK-PATH 200KA	BH-PATH 200KA	LK-PATH 200KA-FI	200	40	500	cuscinetto a sfere (C)	245	140 x 110	105 x 75–80	11	62

Varianti / accessori



	versione con cuscinetto a sfere KF	versione elettro-conduttiva, grigio, antitraccia	con bloccaggio "stop-top"	con bloccaggio direzionale (separato) 1x 360°	parafili piccolo con guarnizione del cuscinetto a sfere supplementare	parafili grande con guarnizioni del cuscinetto a sfere supplementari	con parapiedi in acciaio
Descrizione tecnica a pagina		50	112	115	85	85	116
Complemento cod. prodotto		-ELS	-ST	vedere **	-KAD	-KFD	-FS
Disponibile per		tutte le versioni con cuscinetto a sfere*	tutti	per Ø ruota e dimensioni piastra, vedere**	su richiesta	su richiesta	su richiesta

* Portata ruota della versione elettro-conduttiva ridotta del 35 %

** RI-05.01 per Ø ruota 80–125 mm con piastra 100x85 mm, RI-03.03 per Ø ruota 100–125 mm con piastra 140x110 mm, RI-05.03 per Ø ruota 160–200 mm (Solo per ruote con supporto girevole senza freno o ruote con supporto girevole con bloccaggio "stop-top" su richiesta)

Serie POTH

Ruote con rivestimento in poliuretano termoplastico, corpo ruota in poliammide per alte portate



200–1.000 kg

Durezza dell'anello / rivestimento

94 Shore A

Protezione del pavimento / facilità di manovra

buono

Forza di spinta

molto buono

Resistenza all'usura

molto buono

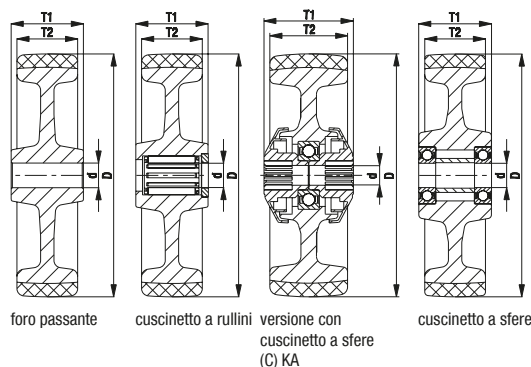

Rivestimento:

- poliuretano termoplastico (TPU) di prima qualità, durezza 94 Shore A
- forza di spinta e resistenza alla rotazione basse
- elevata resistenza all'abrasione
- colore grigio scuro, antitraccia, non macchia al contatto
- fusione ad accoppiamento chimico con il corpo ruota

Corpo ruota:

- poliammide 6 di prima qualità, resistente alla rottura
- colore bianco naturale

Altre caratteristiche:

- KA versione: con parafile in materiale sintetico, piccolo
- resistenza chimica molto elevata a molti agenti aggressivi
- resistenza termica: da -20 °C a +70 °C, per breve tempo fino a +90 °C, portata ridotta oltre +35 °C

Ulteriori dettagli:

- serie di ruote: pagina 65
- rivestimento: pagina 55
- tipi di scorrimento: pagina 84–85
- resistenza ai prodotti chimici: pagina 51

Ruote	Ø ruota (D) [mm]	Largh. ruota (T2) [mm]	Portata [kg]	Tipo di scorrimento	Ø foro mozzo (d) [mm]	Lunghezza mozzo (T1) [mm]
POTH 75/15G	75	37	200	foro passante liscio	15	45
POTH 75/15R	75	37	200	cuscinetto a rullini	15	45
POTH 100/12G	100	35	300	foro passante liscio	12	45
POTH 100/15G	100	35	300	foro passante liscio	15	45
POTH 100/12R	100	35	300	cuscinetto a rullini	12	45
POTH 100/15R	100	35	300	cuscinetto a rullini	15	45
POTH 100/8KA	100	35	300	cuscinetto a sfere (C)	8	46
POTH 100/10KA	100	35	300	cuscinetto a sfere (C)	10	46
POTH 100/15K	100	35	300	cuscinetto a sfere	15	45
POTH 125/12G	125	40	350	foro passante liscio	12	45
POTH 125/15G	125	40	350	foro passante liscio	15	45
POTH 125/12R	125	40	350	cuscinetto a rullini	12	45
POTH 125/15R	125	40	350	cuscinetto a rullini	15	45
POTH 125/8KA	125	40	350	cuscinetto a sfere (C)	8	46
POTH 125/10KA	125	40	350	cuscinetto a sfere (C)	10	46
POTH 125/15K	125	40	350	cuscinetto a sfere	15	45
POTH 150/20G	150	45	500	foro passante liscio	20	60
POTH 150/20R	150	45	500	cuscinetto a rullini	20	60
POTH 150/20K	150	45	500	cuscinetto a sfere	20	60
POTH 160/20G	160	45	550	foro passante liscio	20	60
POTH 160/20R	160	45	550	cuscinetto a rullini	20	60
POTH 160/20K	160	45	550	cuscinetto a sfere	20	60
POTH 200/20G	200	50	800	foro passante liscio	20	60
POTH 200/20R	200	50	600	cuscinetto a rullini	20	60
POTH 200/20K	200	50	800	cuscinetto a sfere	20	60
POTH 200/25K	200	50	800	cuscinetto a sfere	25	60
POTH 250/25G	250	50	1.000	foro passante liscio	25	60
POTH 250/25K	250	50	1.000	cuscinetto a sfere	25	60

Varianti / accessori

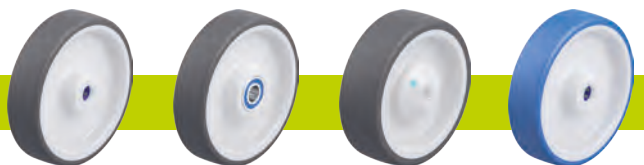

	con cuscinetto a rullini in acciaio inox nel mozzo	con cuscinetto a sfere in acciaio inox nel mozzo	parafile piccolo con guarnizione del cuscinetto a sfere supplementare	con cuscinetti resistenti alla corrosione e rivestimento morbido
Descrizione tecnica a pagina	84	84 / 85	85	270–273
Complemento cod. prodotto	-XR	-XK / -XKA	-KAD	serie POTHs
Disponibile per	tutti	su richiesta	tutti i cuscinetti a sfere (C)	vedere serie POTHs

Serie L-POTH, B-POTH, BH-POTH

Ruote con supporto in lamiera d'acciaio, versione semi-pesante, con piastra da avvitare, ruota con rivestimento in poliuretano termoplastico



250–500 kg

Supporto: serie L/B/BH

- lamiera d'acciaio, zincatura galvanica, passivato blu, senza Cr6

Supporto girevole:

- doppio cuscinetto a sfere nel gruppo rotante
- robusto perno centrale (dal Ø ruota 150 mm)
- guarnizione del gruppo rotante
- gioco minimo del gruppo rotante, alta scorrevolezza e lunga durata grazie alla speciale rivettatura dinamica Blickle

Ruota: serie POTH

- rivestimento: poliuretano termoplastico (TPU) di prima qualità, durezza 94 Shore A, colore grigio scuro, antitraccia, non macchia al contatto
- corpo ruota: poliammide 6 di prima qualità, resistente alla rottura, colore bianco naturale

Ulteriori dettagli:

- serie di supporti: pagina 91
- bloccaggi: pagina 112–113
- serie di ruote: pagina 263
- tipi di scorrimento: pagina 84–85

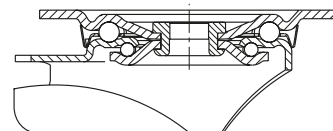

5

Ruote con supporto girevole	Ruote con supporto fisso	Ruote con supporto girevole con "stop-fix"	Ø ruota [mm]	Larg. ruota [mm]	Portata [kg]	Tipo di scorrimento	Altezza totale [mm]	Dimensione piastra [mm]	Interasse fori di fissaggio [mm]	Ø fori di fissaggio [mm]	Disassam. supp. gir. [mm]
L-POTH 100G	B-POTH 100G	L-POTH 100G-FI	100	35	250	foro passante liscio	125	100 x 85	80 x 60	9	36
L-POTH 100R	B-POTH 100R	L-POTH 100R-FI	100	35	250	cuscinetto a rullini	125	100 x 85	80 x 60	9	36
L-POTH 100KA	B-POTH 100KA	L-POTH 100KA-FI	100	35	250	cuscinetto a sfere (C)	125	100 x 85	80 x 60	9	36
L-POTH 125G	B-POTH 125G	L-POTH 125G-FI	125	40	250	foro passante liscio	150	100 x 85	80 x 60	9	38
L-POTH 125R	B-POTH 125R	L-POTH 125R-FI	125	40	250	cuscinetto a rullini	150	100 x 85	80 x 60	9	38
L-POTH 125KA	B-POTH 125KA	L-POTH 125KA-FI	125	40	250	cuscinetto a sfere (C)	150	100 x 85	80 x 60	9	38
L-POTH 150G	B-POTH 150G	L-POTH 150G-FI	150	45	400	foro passante liscio	190	140 x 110	105 x 75–80	11	60
L-POTH 150R	B-POTH 150R	L-POTH 150R-FI	150	45	400	cuscinetto a rullini	190	140 x 110	105 x 75–80	11	60
L-POTH 150K	B-POTH 150K	L-POTH 150K-FI	150	45	400	cuscinetto a sfere	190	140 x 110	105 x 75–80	11	60
L-POTH 160G	B-POTH 160G	L-POTH 160G-FI	160	45	400	foro passante liscio	195	140 x 110	105 x 75–80	11	60
L-POTH 160R	B-POTH 160R	L-POTH 160R-FI	160	45	400	cuscinetto a rullini	195	140 x 110	105 x 75–80	11	60
L-POTH 160K	B-POTH 160K	L-POTH 160K-FI	160	45	400	cuscinetto a sfere	195	140 x 110	105 x 75–80	11	60
L-POTH 200G	B-POTH 200G	L-POTH 200G-FI	200	50	400	foro passante liscio	235	140 x 110	105 x 75–80	11	65
L-POTH 200R	B-POTH 200R	L-POTH 200R-FI	200	50	400	cuscinetto a rullini	235	140 x 110	105 x 75–80	11	65
L-POTH 200K	B-POTH 200K	L-POTH 200K-FI	200	50	400	cuscinetto a sfere	235	140 x 110	105 x 75–80	11	65
L-POTH 250G-3	BH-POTH 250G	*	250	50	500	foro passante liscio	295	140 x 110	105 x 75–80	11	77
L-POTH 250K-3	BH-POTH 250K	*	250	50	500	cuscinetto a sfere	295	140 x 110	105 x 75–80	11	77

* Versione bloccaggio "stop-top", vedere varianti / accessori

Per versioni in acciaio inox, vedere pagina 413

Varianti / accessori



	con parafile, lamiera d'acciaio, zincatura galvanica	con bloccaggio "stop-top"	con bloccaggio centrale "central-stop"	bloccaggio direzionale (separato) 1 x 360°	con parapiedi in acciaio	parafile piccolo con guarnizione del cuscinetto a sfere supplementare	con cuscinetti resistenti alla corrosione e rivestimento morbido
Descrizione tecnica a pagina	116	112	113	115	116	85	270–273
Complemento cod. prodotto	-FA	-ST	-CS11	RI-03.01 / RI-05.03	-FS	-KAD	serie POTHs
Disponibile per	Ø ruota 100–200 mm	tutti	Ø ruota 160–200 mm	RI-03.01: Ø 100–125 RI-05.03: Ø 150–200 **	tutti	su richiesta	vedere serie L-POTHs

** Solo per ruote con supporto girevole senza freno o ruote con supporto girevole con bloccaggio "stop-top" e "central-stop" su richiesta

Serie LK-POTH, BK-POTH, BH-POTH

Ruote con supporto in lamiera d'acciaio per alte portate, piastra da avvitare, ruota con rivestimento in poliuretano termoplastico



200–600 kg

Supporto: serie LK/BK/BH

- lamiera d'acciaio robusta, zincatura galvanica, passivato blu, senza Cr6

Supporto girevole:

- doppio cuscinetto a sfere nel gruppo rotante
- robusto perno centrale (dal Ø ruota 125x50 mm)
- guarnizione del gruppo rotante
- gioco minimo del gruppo rotante, alta scorrevolezza e lunga durata grazie alla speciale rivettatura dinamica Blickle

Ruota: serie POTH

- rivestimento: poliuretano termoplastico (TPU) di prima qualità, durezza 94 Shore A, colore grigio scuro, antitraccia, non macchia al contatto
- corpo ruota: poliammide 6 di prima qualità, resistente alla rottura, colore bianco naturale

Ulteriori dettagli:

- serie di supporti: pagina 92
- bloccaggi: pagina 112–113
- serie di ruote: pagina 263
- tipi di scorrimento: pagina 84–85

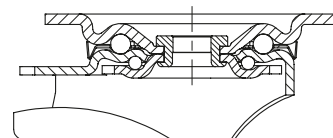

5

Ruote con supporto girevole	Ruote con supporto fisso	Ruote con supporto girevole con "stop-fix"	Ø ruota [mm]	Larg. ruota [mm]	Portata [kg]	Tipo di scorrimento	Altezza totale [mm]	Dimensione piastra [mm]	Interasse fori di fissaggio [mm]	Ø fori di fissaggio [mm]	Disassam. supp. gir. [mm]
LK-POTH 75G	BK-POTH 75G	LK-POTH 75G-FI	75	37	200	foro passante liscio	108	100 x 85	80 x 60	9	40
LK-POTH 75R	BK-POTH 75R	LK-POTH 75R-FI	75	37	200	cuscinetto a rullini	108	100 x 85	80 x 60	9	40
LK-POTH 100G-1	BK-POTH 100G-1	LK-POTH 100G-1-FI	100	35	300	foro passante liscio	130	100 x 85	80 x 60	9	45
LK-POTH 100R-1	BK-POTH 100R-1	LK-POTH 100R-1-FI	100	35	300	cuscinetto a rullini	130	100 x 85	80 x 60	9	45
LK-POTH 100KA-1	BK-POTH 100KA-1	LK-POTH 100KA-1-FI	100	35	300	cuscinetto a sfere (C)	130	100 x 85	80 x 60	9	45
LK-POTH 100G-3	BK-POTH 100G-3	LK-POTH 100G-3-FI	100	35	300	foro passante liscio	130	140 x 110	105 x 75–80	11	45
LK-POTH 100R-3	BK-POTH 100R-3	LK-POTH 100R-3-FI	100	35	300	cuscinetto a rullini	130	140 x 110	105 x 75–80	11	45
LK-POTH 100KA-3	BK-POTH 100KA-3	LK-POTH 100KA-3-FI	100	35	300	cuscinetto a sfere (C)	130	140 x 110	105 x 75–80	11	45
LK-POTH 125G-1	BK-POTH 125G-1	LK-POTH 125G-1-FI	125	40	350	foro passante liscio	155	100 x 85	80 x 60	9	48
LK-POTH 125R-1	BK-POTH 125R-1	LK-POTH 125R-1-FI	125	40	350	cuscinetto a rullini	155	100 x 85	80 x 60	9	48
LK-POTH 125KA-1	BK-POTH 125KA-1	LK-POTH 125KA-1-FI	125	40	350	cuscinetto a sfere (C)	155	100 x 85	80 x 60	9	48
LK-POTH 125G-3	BK-POTH 125G-3	LK-POTH 125G-3-FI	125	40	350	foro passante liscio	155	140 x 110	105 x 75–80	11	48
LK-POTH 125R-3	BK-POTH 125R-3	LK-POTH 125R-3-FI	125	40	350	cuscinetto a rullini	155	140 x 110	105 x 75–80	11	48
LK-POTH 125KA-3	BK-POTH 125KA-3	LK-POTH 125KA-3-FI	125	40	350	cuscinetto a sfere (C)	155	140 x 110	105 x 75–80	11	48
LK-POTH 150G	BH-POTH 150G	LK-POTH 150G-FI	150	45	500	foro passante liscio	197	140 x 110	105 x 75–80	11	60
LK-POTH 150R	BH-POTH 150R	LK-POTH 150R-FI	150	45	500	cuscinetto a rullini	197	140 x 110	105 x 75–80	11	60
LK-POTH 150K	BH-POTH 150K	LK-POTH 150K-FI	150	45	500	cuscinetto a sfere	197	140 x 110	105 x 75–80	11	60
LK-POTH 160K	BH-POTH 160K	LK-POTH 160K-FI	160	45	550	cuscinetto a sfere	202	140 x 110	105 x 75–80	11	60
LK-POTH 200G	BH-POTH 200G	LK-POTH 200G-FI	200	50	600	foro passante liscio	245	140 x 110	105 x 75–80	11	62
LK-POTH 200R	BH-POTH 200R	LK-POTH 200R-FI	200	50	600	cuscinetto a rullini	245	140 x 110	105 x 75–80	11	62
LK-POTH 200K	BH-POTH 200K	LK-POTH 200K-FI	200	50	600	cuscinetto a sfere	245	140 x 110	105 x 75–80	11	62

Per versioni in acciaio inox, vedere pagina 414

Varianti / accessori



Descrizione tecnica a pagina	con parafile, lamiera d'acciaio, zincatura galvanica	con bloccaggio "stop-top"	con bloccaggio "ideal-stop" altezza totale +17 mm	con bloccaggio direzionale (separato) 1x 360°	con parapiedi in acciaio	parafile piccolo con guarnizione del cuscinetto a sfere supplementare	con cuscinetti resistenti alla corrosione e rivestimento morbido
116	112	112	115	116	85	270–273	
Complemento cod. prodotto	-FA	-ST	-IS	vedere **	-FS	-KAD	serie POTHs
Disponibile per	Ø ruota 100–200 mm	tutti	Ø ruota 160–200 mm*	per Ø ruota e dimensioni piastra, vedere**	su richiesta	su richiesta	vedere serie LK-POTHs

* Piastra di spessoramento in materiale sintetico per bilanciare l'altezza totale per ruote con supporto girevole e fisso senza bloccaggio "ideal-stop": **cod. prodotto AP3-17**

** **RI-05.01** per Ø ruota 75–125 mm con piastra 100x85 mm, **RI-03.03** per Ø ruota 100–125 mm con piastra 140x110 mm, **RI-05.03** per Ø ruota 150–200 mm (Solo per ruote con supporto girevole senza freno o ruote con supporto girevole con bloccaggio "stop-top" su richiesta)

Serie LKR-POTH

Ruote con supporto in lamiera d'acciaio per alte portate, foro centrale, ruota con rivestimento in poliuretano termoplastico



200–350 kg

Supporto: serie LKR

- lamiera d'acciaio robusta, zincatura galvanica, passivato blu, senza Cr6
- doppio cuscinetto a sfere nel gruppo rotante
- robusto perno centrale
- gioco minimo del gruppo rotante, alta scorrevolezza e lunga durata grazie alla speciale rivettatura dinamica Blickle

Ruota: serie POTH

- rivestimento: poliuretano termoplastico (TPU) di prima qualità, durezza 94 Shore A, colore grigio scuro, antitraccia, non macchia al contatto
- corpo ruota: poliammide 6 di prima qualità, resistente alla rottura, colore bianco naturale

Ulteriori dettagli:

- serie di supporti: pagina 92
- bloccaggi: pagina 112–113
- serie di ruote: pagina 263
- tipi di scorrimento: pagina 84–85

5

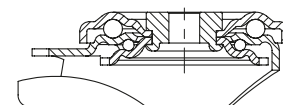

Ruote con supporto girevole	Ruote con supporto girevole con "stop-fix"	Ø ruota [mm]	Larg. ruota [mm]	Portata [kg]	Tipo di scorrimento	Altezza totale [mm]	Ø piastra [mm]	Ø foro centrale [mm]	Disassam. supp. gir. [mm]
LKR-POTH 75G	LKR-POTH 75G-FI	75	37	200	foro passante liscio	108	88	13	40
LKR-POTH 75R	LKR-POTH 75R-FI	75	37	200	cuscinetto a rullini	108	88	13	40
LKR-POTH 100G	LKR-POTH 100G-FI	100	35	300	foro passante liscio	130	88	13	45
LKR-POTH 100R	LKR-POTH 100R-FI	100	35	300	cuscinetto a rullini	130	88	13	45
LKR-POTH 100KA	LKR-POTH 100KA-FI	100	35	300	cuscinetto a sfere (C)	130	88	13	45
LKR-POTH 125G	LKR-POTH 125G-FI	125	40	350	foro passante liscio	155	88	13	48
LKR-POTH 125R	LKR-POTH 125R-FI	125	40	350	cuscinetto a rullini	155	88	13	48
LKR-POTH 125KA	LKR-POTH 125KA-FI	125	40	350	cuscinetto a sfere (C)	155	88	13	48

Varianti / accessori



	con parafili, lamiera d'acciaio, zincatura galvanica	parafili piccolo con guarnizione del cuscinetto a sfere supplementare	freno a pedale
Descrizione tecnica a pagina	116	85	114
Complemento cod. prodotto	-FA	-KAD	FF 100-1 / FF 125-1
Disponibile per	Ø ruota 100–125 mm	su richiesta	Ø ruota 100+125 mm

Serie LH-POTH, BH-POTH, Ø ruota 75–125 mm

Ruote con supporto in lamiera d'acciaio per alte portate, con piastra da avvitare, ruota con rivestimento in poliuretano termoplastico



200–350 kg

Supporto: serie LH/BH

- lamiera d'acciaio robusta, zincatura galvanica, passivato blu, senza Cr6
- forcella pesante e piastra da avvitare

Supporto girevole:

- doppio cuscinetto a sfere nel gruppo rotante
- perno centrale avvitato e bloccato, estremamente robusto
- particolarmente resistente agli urti ed alle vibrazioni grazie a **quattro calotte temprate dalla forma speciale**

Ruota: serie POTH

- rivestimento: poliuretano termoplastico (TPU) di prima qualità, durezza 94 Shore A, colore grigio scuro, antitraccia, non macchia al contatto
- corpo ruota: poliammide 6 di prima qualità, resistente alla rottura, colore bianco naturale

Ulteriori dettagli:

- serie di supporti: pagina 92
- bloccaggi: pagina 112–113
- serie di ruote: pagina 263
- tipi di scorrimento: pagina 84–85

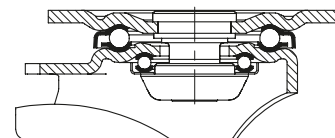

5

Ruote con supporto girevole	Ruote con supporto fisso	Ruote con supporto girevole con "stop-fix"	Ø ruota [mm]	Larg. ruota [mm]	Portata [kg]	Tipo di scorrimento	Altezza totale [mm]	Dimensione piastra [mm]	Interasse fori di fissaggio [mm]	Ø fori di fissaggio [mm]	Disassam. supp. gir. [mm]
LH-POTH 75G	BH-POTH 75G	LH-POTH 75G-FI	75	37	200	foro passante liscio	118	100 x 85	80 x 60	9	45
LH-POTH 75R	BH-POTH 75R	LH-POTH 75R-FI	75	37	200	cuscinetto a rullini	118	100 x 85	80 x 60	9	45
LH-POTH 100G-1	BH-POTH 100G-1	LH-POTH 100G-1-FI	100	35	300	foro passante liscio	140	100 x 85	80 x 60	9	45
LH-POTH 100R-1	BH-POTH 100R-1	LH-POTH 100R-1-FI	100	35	300	cuscinetto a rullini	140	100 x 85	80 x 60	9	45
LH-POTH 100K-1	BH-POTH 100K-1	LH-POTH 100K-1-FI	100	35	300	cuscinetto a sfere	140	100 x 85	80 x 60	9	45
LH-POTH 100G-3	BH-POTH 100G-3	LH-POTH 100G-3-FI	100	35	300	foro passante liscio	140	140 x 110	105 x 75–80	11	45
LH-POTH 100R-3	BH-POTH 100R-3	LH-POTH 100R-3-FI	100	35	300	cuscinetto a rullini	140	140 x 110	105 x 75–80	11	45
LH-POTH 100K-3	BH-POTH 100K-3	LH-POTH 100K-3-FI	100	35	300	cuscinetto a sfere	140	140 x 110	105 x 75–80	11	45
LH-POTH 125G-1	BH-POTH 125G-1	LH-POTH 125G-1-FI	125	40	350	foro passante liscio	165	100 x 85	80 x 60	9	45
LH-POTH 125R-1	BH-POTH 125R-1	LH-POTH 125R-1-FI	125	40	350	cuscinetto a rullini	165	100 x 85	80 x 60	9	45
LH-POTH 125K-1	BH-POTH 125K-1	LH-POTH 125K-1-FI	125	40	350	cuscinetto a sfere	165	100 x 85	80 x 60	9	45
LH-POTH 125G-3	BH-POTH 125G-3	LH-POTH 125G-3-FI	125	40	350	foro passante liscio	165	140 x 110	105 x 75–80	11	45
LH-POTH 125R-3	BH-POTH 125R-3	LH-POTH 125R-3-FI	125	40	350	cuscinetto a rullini	165	140 x 110	105 x 75–80	11	45
LH-POTH 125K-3	BH-POTH 125K-3	LH-POTH 125K-3-FI	125	40	350	cuscinetto a sfere	165	140 x 110	105 x 75–80	11	45

Per altri Ø ruota vedere pagina seguente

Varianti / accessori



	con parafili, lamiera d'acciaio, zincatura galvanica	con bloccaggio "stop-top"	bloccaggio direzionale (separato) 1 x 360°	bloccaggio direzionale (separato) 1 x 360°	con parapiedi in acciaio
Descrizione tecnica a pagina	116	112	115	115	116
Complemento cod. prodotto	-FA	-ST	RI-04.01	RI-04.03	-FS
Disponibile per	Ø ruota 100–125 mm	tutti	Ø ruota 75–125 mm con piastra 100x85 mm*	Ø ruota 100–125 mm con piastra 140x110 mm*	tutti dal Ø ruota 100 mm

* Solo per ruote con supporto girevole senza freno o ruote con supporto girevole con bloccaggio "stop-top" su richiesta

Serie LH-POTH, BH-POTH, Ø ruota 150–250 mm

Ruote con supporto in lamiera d'acciaio per alte portate, con piastra da avvitare, ruota con rivestimento in poliuretano termoplastico



500–900 kg

Supporto: serie LH/BH

- lamiera d'acciaio robusta, zincatura galvanica, passivato blu, senza Cr6
- forcella pesante e piastra da avvitare

Supporto girevole:

- doppio cuscinetto a sfere nel gruppo rotante
- perno centrale avvitato e bloccato, estremamente robusto
- particolarmente resistente agli urti ed alle vibrazioni grazie a **quattro calotte temprate dalla forma speciale**

Ruota: serie POTH

- rivestimento: poliuretano termoplastico (TPU) di prima qualità, durezza 94 Shore A, colore grigio scuro, antitraccia, non macchia al contatto
- corpo ruota: poliammide 6 di prima qualità, resistente alla rottura, colore bianco naturale

Ulteriori dettagli:

- serie di supporti: pagina 92
- bloccaggi: pagina 112–113
- serie di ruote: pagina 263
- tipi di scorrimento: pagina 84–85

5

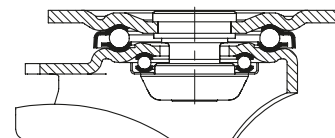

Ruote con supporto girevole	Ruote con supporto fisso	Ruote con supporto girevole con "stop-fix"	Ø ruota [mm]	Larg. ruota [mm]	Portata [kg]	Tipo di scorrimento	Altezza totale [mm]	Dimensione piastra [mm]	Interasse fori di fissaggio [mm]	Ø fori di fissaggio [mm]	Disassam. supp. gir. [mm]
LH-POTH 150G	BH-POTH 150G	LH-POTH 150G-FI	150	45	500	foro passante liscio	197	140 x 110	105 x 75–80	11	65
LH-POTH 150R	BH-POTH 150R	LH-POTH 150R-FI	150	45	500	cuscinetto a rullini	197	140 x 110	105 x 75–80	11	65
LH-POTH 150K	BH-POTH 150K	LH-POTH 150K-FI	150	45	500	cuscinetto a sfere	197	140 x 110	105 x 75–80	11	65
LH-POTH 160G	BH-POTH 160G	LH-POTH 160G-FI	160	45	550	foro passante liscio	202	140 x 110	105 x 75–80	11	65
LH-POTH 160R	BH-POTH 160R	LH-POTH 160R-FI	160	45	550	cuscinetto a rullini	202	140 x 110	105 x 75–80	11	65
LH-POTH 160K	BH-POTH 160K	LH-POTH 160K-FI	160	45	550	cuscinetto a sfere	202	140 x 110	105 x 75–80	11	65
LH-POTH 200G	BH-POTH 200G	LH-POTH 200G-FI	200	50	800	foro passante liscio	245	140 x 110	105 x 75–80	11	70
LH-POTH 200R	BH-POTH 200R	LH-POTH 200R-FI	200	50	600	cuscinetto a rullini	245	140 x 110	105 x 75–80	11	70
LH-POTH 200K	BH-POTH 200K	LH-POTH 200K-FI	200	50	800	cuscinetto a sfere	245	140 x 110	105 x 75–80	11	70
LH-POTH 250G	BH-POTH 250G	*	250	50	900	foro passante liscio	295	140 x 110	105 x 75–80	11	82
LH-POTH 250K	BH-POTH 250K	*	250	50	900	cuscinetto a sfere	295	140 x 110	105 x 75–80	11	82

* Versione bloccaggio "stop-top", vedere varianti / accessori

Varianti / accessori



	con parafili, lamiera d'acciaio, zincatura galvanica	con bloccaggio "stop-top"	bloccaggio direzionale (separato) 1 x 360°	con parapiedi in acciaio
Descrizione tecnica a pagina	116	112	115	116
Complemento cod. prodotto	-FA	-ST	RI-05.03	-FS
Disponibile per	Ø ruota 150–200 mm	tutti	Ø ruota 150–200 mm**	tutti

** Solo per ruote con supporto girevole senza freno o ruote con supporto girevole con bloccaggio "stop-top" su richiesta

Serie LUH-POTH, BH-POTH

Ruote con supporto in lamiera d'acciaio per alte portate, chiuso, piastra da avvitare, ruota con rivestimento in poliuretano termoplastico



350–800 kg

Supporto: serie LUH/BH

- lamiera d'acciaio robusta, zincatura galvanica, passivato blu, senza Cr6

Supporto girevole:

- cuscinetto a sfere a quattro punti per carichi eccezionali
- gruppo rotante chiuso ed a tenuta
- particolarmente resistente agli urti ed alle vibrazioni grazie a **quattro calotte temprate dalla forma speciale**

Ruota: serie POTH

- rivestimento: poliuretano termoplastico (TPU) di prima qualità, durezza 94 Shore A, colore grigio scuro, antitraccia, non macchia al contatto
- corpo ruota: poliammide 6 di prima qualità, resistente alla rottura, colore bianco naturale

Ulteriori dettagli:

- serie di supporti: pagina 93
- bloccaggi: pagina 112–113
- serie di ruote: pagina 263
- tipi di scorrimento: pagina 84–85

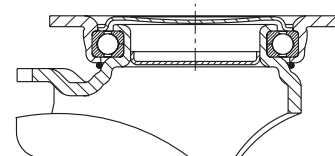

5

Ruote con supporto girevole	Ruote con supporto fisso	Ruote con supporto girevole con "stop-fix"	Ø ruota [mm]	Larg. ruota [mm]	Portata [kg]	Tipo di scorrimento	Altezza totale [mm]	Dimensione piastra [mm]	Interasse fori di fissaggio [mm]	Ø fori di fissaggio [mm]	Disassam. supp. gir. [mm]
LUH-POTH 125K	BH-POTH 125K-3	LUH-POTH 125K-FI	125	40	350	cuscinetto a sfere	170	140 x 110	105 x 75–80	11	55
LUH-POTH 150G	BH-POTH 150G	LUH-POTH 150G-FI	150	45	500	foro passante liscio	197	140 x 110	105 x 75–80	11	61
LUH-POTH 150R	BH-POTH 150R	LUH-POTH 150R-FI	150	45	500	cuscinetto a rullini	197	140 x 110	105 x 75–80	11	61
LUH-POTH 150K	BH-POTH 150K	LUH-POTH 150K-FI	150	45	500	cuscinetto a sfere	197	140 x 110	105 x 75–80	11	61
LUH-POTH 160G	BH-POTH 160G	LUH-POTH 160G-FI	160	45	550	foro passante liscio	202	140 x 110	105 x 75–80	11	61
LUH-POTH 160R	BH-POTH 160R	LUH-POTH 160R-FI	160	45	550	cuscinetto a rullini	202	140 x 110	105 x 75–80	11	61
LUH-POTH 160K	BH-POTH 160K	LUH-POTH 160K-FI	160	45	550	cuscinetto a sfere	202	140 x 110	105 x 75–80	11	61
LUH-POTH 200G	BH-POTH 200G	LUH-POTH 200G-FI	200	50	800	foro passante liscio	245	140 x 110	105 x 75–80	11	63
LUH-POTH 200R	BH-POTH 200R	LUH-POTH 200R-FI	200	50	600	cuscinetto a rullini	245	140 x 110	105 x 75–80	11	63
LUH-POTH 200K	BH-POTH 200K	LUH-POTH 200K-FI	200	50	800	cuscinetto a sfere	245	140 x 110	105 x 75–80	11	63

Varianti / accessori



	con parafili, lamiera d'acciaio, zincatura galvanica	bloccaggio direzionale (separato) 1 x 360°	con parapiedi in acciaio	con cuscinetti resistenti alla corrosione e rivestimento morbido
Descrizione tecnica a pagina	116	115	116	270–273
Complemento cod. prodotto	-FA	RI-05.03	-FS	serie POTHs
Disponibile per	tutti	tutti*	su richiesta	vedere serie LUH-POTHs

* Solo per ruote con supporto girevole senza freno

Serie POTHS

Ruote con rivestimento in poliuretano termoplastico morbido, corpo ruota in poliammide per alte portate

200–550 kg

Durezza dell'anello / rivestimento

80 Shore A

Protezione del pavimento / facilità di manovra

molto buono

Forza di spinta

molto buono

Resistenza all'usura

buono



Rivestimento:

- poliuretano termoplastico (TPU) di prima qualità, durezza 80 Shore A
- ottimo comfort di guida
- forza di spinta e resistenza alla rotazione basse
- non danneggia il pavimento, scorrimento silenzioso
- colore blu, antir traccia, non macchia al contatto
- fusione ad accoppiamento chimico con il corpo ruota

Corpo ruota:

- poliammide 6 di prima qualità, resistente alla rottura
- colore bianco naturale

Altre caratteristiche:

- KA versione: con parafile in materiale sintetico, piccolo
- resistenza chimica molto elevata a molti agenti aggressivi
- resistenza termica: da -20 °C a +70 °C, per breve tempo fino a +90 °C, portata ridotta oltre +35 °C

Ulteriori dettagli:

- serie di ruote: pagina 65
- rivestimento: pagina 55
- tipi di scorrimento: pagina 84–85
- resistenza ai prodotti chimici: pagina 51

Ruote	Ø ruota	Largh. ruota	Portata	Tipo di scorrimento	Ø foro mozzo	Lunghezza mozzo
	(D) [mm]	(T2) [mm]	[kg]		(d) [mm]	(T1) [mm]
POTHS 100/12G	100	35	200	foro passante liscio	12	45
POTHS 100/15G	100	35	200	foro passante liscio	15	45
POTHS 100/12R	100	35	200	cuscinetto a rullini	12	45
POTHS 100/15R	100	35	200	cuscinetto a rullini	15	45
POTHS 100/8KA	100	35	200	cuscinetto a sfere (C)	8	46
POTHS 100/10KA	100	35	200	cuscinetto a sfere (C)	10	46
POTHS 125/12G	125	40	275	foro passante liscio	12	45
POTHS 125/15G	125	40	275	foro passante liscio	15	45
POTHS 125/12R	125	40	275	cuscinetto a rullini	12	45
POTHS 125/15R	125	40	275	cuscinetto a rullini	15	45
POTHS 125/8KA	125	40	275	cuscinetto a sfere (C)	8	46
POTHS 125/10KA	125	40	275	cuscinetto a sfere (C)	10	46
POTHS 125/15K	125	40	275	cuscinetto a sfere	15	45
POTHS 160/20G	160	45	400	foro passante liscio	20	60
POTHS 160/20R	160	45	400	cuscinetto a rullini	20	60
POTHS 160/20K	160	45	400	cuscinetto a sfere	20	60
POTHS 200/20G	200	50	550	foro passante liscio	20	60
POTHS 200/20R	200	50	550	cuscinetto a rullini	20	60
POTHS 200/20K	200	50	550	cuscinetto a sfere	20	60

Varianti / accessori

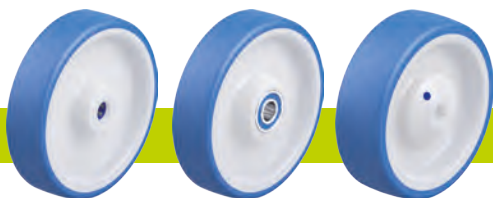

con cuscinetto a rullini in acciaio inox nel mozzo	con cuscinetto a sfere in acciaio inox nel mozzo	con cuscinetto a sfere in acciaio inox e parafile piccolo
--	--	---

Descrizione tecnica a pagina	84	84	85
Complemento cod. prodotto	-XR	-XK	-XKA
Disponibile per	tutti	Ø ruota 160–200 mm	Ø ruota 100–125 mm cuscinetto a sfere (C)

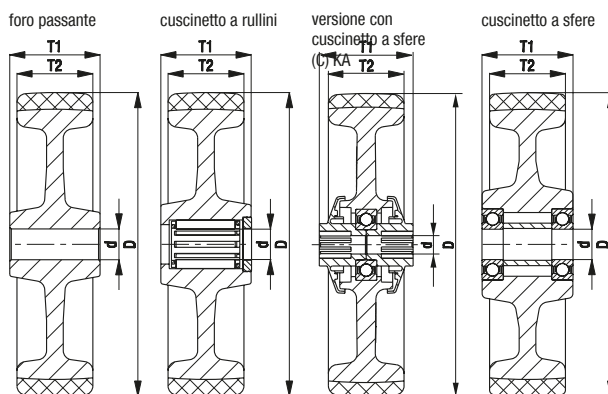

Serie L-POTHS, B-POTHS

Ruote con supporto in lamiera d'acciaio, versione semi-pesante, con piastra da avvitare, ruota con rivestimento in poliuretano termoplastico morbido



200–400 kg

Supporto: serie L/B

- lamiera d'acciaio, zincatura galvanica, passivata blu, senza Cr6

Supporto girevole:

- doppio cuscinetto a sfere nel gruppo rotante
- robusto perno centrale (dal Ø ruota 150 mm)
- guarnizione del gruppo rotante
- gioco minimo del gruppo rotante, alta scorrevolezza e lunga durata grazie alla speciale rivettatura dinamica Blickle

Ruota: serie POTHS

- rivestimento: poliuretano termoplastico (TPU) di prima qualità, durezza 80 Shore A, colore blu, anti-traccia, non macchia al contatto
- corpo ruota: poliammide 6 di prima qualità, resistente alla rottura, colore bianco naturale

Ulteriori dettagli:

- serie di supporti: pagina 91
- bloccaggi: pagina 112–113
- serie di ruote: pagina 270
- tipi di scorrimento: pagina 84–85

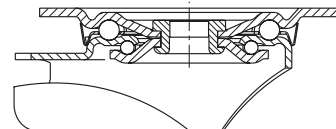

5

Ruote con supporto girevole	Ruote con supporto fisso	Ruote con supporto girevole con "stop-fix"	Ø ruota [mm]	Larg. ruota [mm]	Portata [kg]	Tipo di scorrimento	Altezza totale [mm]	Dimensione piastra [mm]	Interasse fori di fissaggio [mm]	Ø fori di fissaggio [mm]	Disassam. supp. gir. [mm]
L-POTHS 100G	B-POTHS 100G	L-POTHS 100G-FI	100	35	200	foro passante liscio	125	100 x 85	80 x 60	9	36
L-POTHS 100R	B-POTHS 100R	L-POTHS 100R-FI	100	35	200	cuscinetto a rullini	125	100 x 85	80 x 60	9	36
L-POTHS 100KA	B-POTHS 100KA	L-POTHS 100KA-FI	100	35	200	cuscinetto a sfere (C)	125	100 x 85	80 x 60	9	36
L-POTHS 125G	B-POTHS 125G	L-POTHS 125G-FI	125	40	250	foro passante liscio	150	100 x 85	80 x 60	9	38
L-POTHS 125R	B-POTHS 125R	L-POTHS 125R-FI	125	40	250	cuscinetto a rullini	150	100 x 85	80 x 60	9	38
L-POTHS 125KA	B-POTHS 125KA	L-POTHS 125KA-FI	125	40	250	cuscinetto a sfere (C)	150	100 x 85	80 x 60	9	38
L-POTHS 160G	B-POTHS 160G	L-POTHS 160G-FI	160	45	400	foro passante liscio	195	140 x 110	105 x 75–80	11	60
L-POTHS 160R	B-POTHS 160R	L-POTHS 160R-FI	160	45	400	cuscinetto a rullini	195	140 x 110	105 x 75–80	11	60
L-POTHS 160K	B-POTHS 160K	L-POTHS 160K-FI	160	45	400	cuscinetto a sfere	195	140 x 110	105 x 75–80	11	60
L-POTHS 200G	B-POTHS 200G	L-POTHS 200G-FI	200	50	400	foro passante liscio	235	140 x 110	105 x 75–80	11	65
L-POTHS 200R	B-POTHS 200R	L-POTHS 200R-FI	200	50	400	cuscinetto a rullini	235	140 x 110	105 x 75–80	11	65
L-POTHS 200K	B-POTHS 200K	L-POTHS 200K-FI	200	50	400	cuscinetto a sfere	235	140 x 110	105 x 75–80	11	65

Per versioni in acciaio inox, vedere pagina 412

Varianti / accessori



	con parafili, lamiera d'acciaio, zincatura galvanica	con bloccaggio "stop-top"	con bloccaggio centrale "central-stop"	bloccaggio direzionale (separato) 1 x 360°	con cuscinetto a rullini in acciaio inox nel mozzo	con cuscinetto a sfere in acciaio inox nel mozzo	con parapiedi in acciaio
Descrizione tecnica a pagina	116	112	113	115	84	84 / 85	116
Complemento cod. prodotto	-FA	-ST	-CS11	RI-03.01 / RI-05.03	-XR	-XK / -XKA	-FS
Disponibile per	tutti	tutti	Ø ruota 160–200 mm	RI-03.01: Ø 100–125 RI-05.03: Ø 160–200 *	tutti	tutti	tutti

* Solo per ruote con supporto girevole senza freno o ruote con supporto girevole con bloccaggio "stop-top" e "central-stop" su richiesta

Serie LK-POTHS, BK-POTHS, BH-POTHS

Ruote con supporto in lamiera d'acciaio per alte portate, piastra da avvitare, ruota con rivestimento in poliuretano termoplastico morbido



200–550 kg

Supporto: serie LK/BK/BH

- lamiera d'acciaio robusta, zincatura galvanica, passivato blu, senza Cr6

Supporto girevole:

- doppio cuscinetto a sfere nel gruppo rotante
- robusto perno centrale (dal Ø ruota 125x50 mm)
- guarnizione del gruppo rotante
- gioco minimo del gruppo rotante, alta scorrevolezza e lunga durata grazie alla speciale rivettatura dinamica Blickle

Ruota: serie POTHs

- rivestimento: poliuretano termoplastico (TPU) di prima qualità, durezza 80 Shore A, colore blu, anti-traccia, non macchia al contatto
- corpo ruota: poliammide 6 di prima qualità, resistente alla rottura, colore bianco naturale

Ulteriori dettagli:

- serie di supporti: pagina 92
- bloccaggi: pagina 112–113
- serie di ruote: pagina 270
- tipi di scorrimento: pagina 84–85

5

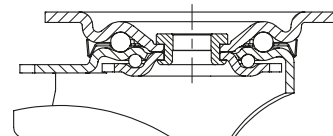

Ruote con supporto girevole	Ruote con supporto fisso	Ruote con supporto girevole con "stop-fix"	Ø ruota [mm]	Larg. ruota [mm]	Portata [kg]	Tipo di scorrimento	Altezza totale [mm]	Dimensione piastra [mm]	Interasse fori di fissaggio [mm]	Ø fori di fissaggio [mm]	Disassam. supp. gir. [mm]
LK-POTHS 100G-1	BK-POTHS 100G-1	LK-POTHS 100G-1-FI	100	35	200	foro passante liscio	130	100 x 85	80 x 60	9	45
LK-POTHS 100R-1	BK-POTHS 100R-1	LK-POTHS 100R-1-FI	100	35	200	cuscinetto a rullini	130	100 x 85	80 x 60	9	45
LK-POTHS 100KA-1	BK-POTHS 100KA-1	LK-POTHS 100KA-1-FI	100	35	200	cuscinetto a sfere (C)	130	100 x 85	80 x 60	9	45
LK-POTHS 100G-3	BK-POTHS 100G-3	LK-POTHS 100G-3-FI	100	35	200	foro passante liscio	130	140 x 110	105 x 75–80	11	45
LK-POTHS 100R-3	BK-POTHS 100R-3	LK-POTHS 100R-3-FI	100	35	200	cuscinetto a rullini	130	140 x 110	105 x 75–80	11	45
LK-POTHS 100KA-3	BK-POTHS 100KA-3	LK-POTHS 100KA-3-FI	100	35	200	cuscinetto a sfere (C)	130	140 x 110	105 x 75–80	11	45
LK-POTHS 125G-1	BK-POTHS 125G-1	LK-POTHS 125G-1-FI	125	40	275	foro passante liscio	155	100 x 85	80 x 60	9	48
LK-POTHS 125R-1	BK-POTHS 125R-1	LK-POTHS 125R-1-FI	125	40	275	cuscinetto a rullini	155	100 x 85	80 x 60	9	48
LK-POTHS 125KA-1	BK-POTHS 125KA-1	LK-POTHS 125KA-1-FI	125	40	275	cuscinetto a sfere (C)	155	100 x 85	80 x 60	9	48
LK-POTHS 125G-3	BK-POTHS 125G-3	LK-POTHS 125G-3-FI	125	40	275	foro passante liscio	155	140 x 110	105 x 75–80	11	48
LK-POTHS 125R-3	BK-POTHS 125R-3	LK-POTHS 125R-3-FI	125	40	275	cuscinetto a rullini	155	140 x 110	105 x 75–80	11	48
LK-POTHS 125KA-3	BK-POTHS 125KA-3	LK-POTHS 125KA-3-FI	125	40	275	cuscinetto a sfere (C)	155	140 x 110	105 x 75–80	11	48
LK-POTHS 160G	BH-POTHS 160G	LK-POTHS 160G-FI	160	45	400	foro passante liscio	202	140 x 110	105 x 75–80	11	60
LK-POTHS 160R	BH-POTHS 160R	LK-POTHS 160R-FI	160	45	400	cuscinetto a rullini	202	140 x 110	105 x 75–80	11	60
LK-POTHS 160K	BH-POTHS 160K	LK-POTHS 160K-FI	160	45	400	cuscinetto a sfere	202	140 x 110	105 x 75–80	11	60
LK-POTHS 200G	BH-POTHS 200G	LK-POTHS 200G-FI	200	50	550	foro passante liscio	245	140 x 110	105 x 75–80	11	62
LK-POTHS 200R	BH-POTHS 200R	LK-POTHS 200R-FI	200	50	550	cuscinetto a rullini	245	140 x 110	105 x 75–80	11	62
LK-POTHS 200K	BH-POTHS 200K	LK-POTHS 200K-FI	200	50	550	cuscinetto a sfere	245	140 x 110	105 x 75–80	11	62

Varianti / accessori



	con parafile, lamiera d'acciaio, zincatura galvanica	con bloccaggio "stop-top"	con bloccaggio "ideal-stop" altezza totale +17 mm	con bloccaggio direzionale (separato) 1x 360°	con cuscinetto a rullini in acciaio inox nel mozzo	con cuscinetto a sfere in acciaio inox nel mozzo	con parapiedi in acciaio
Descrizione tecnica a pagina	116	112	112	115	84	84 / 85	116
Complemento cod. prodotto	-FA	-ST	-IS	vedere **	-XR	-XK / -XKA	-FS
Disponibile per	tutti	tutti	Ø ruota 160–200 mm*	per Ø ruota e dimensioni piastra, vedere**	tutti	tutti	su richiesta

* Piastra di spessoramento in materiale sintetico per bilanciare l'altezza totale per ruote con supporto girevole e fisso senza bloccaggio "ideal-stop": **cod. prodotto AP3-17**

** **RI-05.01** per Ø ruota 100–125 mm con piastra 100x85 mm, **RI-03.03** per Ø ruota 100–125 mm con piastra 140x110 mm, **RI-05.03** per Ø ruota 160–200 mm (Solo per ruote con supporto girevole senza freno o ruote con supporto girevole con bloccaggio "stop-top" su richiesta)

Serie LUH-POTHS, BH-POTHS

Ruote con supporto in lamiera d'acciaio per alte portate, chiuso, piastra da avvitare, ruota con rivestimento in poliuretano termoplastico morbido



275–550 kg

Supporto: serie LUH/BH

- lamiera d'acciaio robusta, zincatura galvanica, passivato blu, senza Cr6

Supporto girevole:

- cuscinetto a sfere a quattro punti per carichi eccezionali
- gruppo rotante chiuso ed a tenuta
- particolarmente resistente agli urti ed alle vibrazioni grazie a **quattro calotte temprate dalla forma speciale**

Ruota: serie POTHS

- rivestimento: poliuretano termoplastico (TPU) di prima qualità, durezza 80 Shore A, colore blu, anti-traccia, non macchia al contatto
- corpo ruota: poliammide 6 di prima qualità, resistente alla rottura, colore bianco naturale

Ulteriori dettagli:

- serie di supporti: pagina 93
- bloccaggi: pagina 112–113
- serie di ruote: pagina 270
- tipi di scorrimento: pagina 84–85

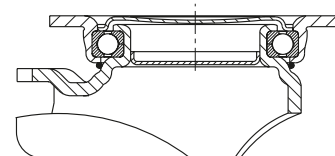

5

Ruote con supporto girevole	Ruote con supporto fisso	Ruote con supporto girevole con "stop-fix"	Ø ruota [mm]	Larg. ruota [mm]	Portata [kg]	Tipo di scorrimento	Altezza totale [mm]	Dimensione piastra [mm]	Interasse fori di fissaggio [mm]	Ø fori di fissaggio [mm]	Disassam. supp. gir. [mm]
LUH-POTHS 125K	BH-POTHS 125K-3	LUH-POTHS 125K-FI	125	40	275	cuscinetto a sfere	170	140 x 110	105 x 75–80	11	55
LUH-POTHS 160G	BH-POTHS 160G	LUH-POTHS 160G-FI	160	45	400	foro passante liscio	202	140 x 110	105 x 75–80	11	61
LUH-POTHS 160R	BH-POTHS 160R	LUH-POTHS 160R-FI	160	45	400	cuscinetto a rullini	202	140 x 110	105 x 75–80	11	61
LUH-POTHS 160K	BH-POTHS 160K	LUH-POTHS 160K-FI	160	45	400	cuscinetto a sfere	202	140 x 110	105 x 75–80	11	61
LUH-POTHS 200G	BH-POTHS 200G	LUH-POTHS 200G-FI	200	50	550	foro passante liscio	245	140 x 110	105 x 75–80	11	63
LUH-POTHS 200R	BH-POTHS 200R	LUH-POTHS 200R-FI	200	50	550	cuscinetto a rullini	245	140 x 110	105 x 75–80	11	63
LUH-POTHS 200K	BH-POTHS 200K	LUH-POTHS 200K-FI	200	50	550	cuscinetto a sfere	245	140 x 110	105 x 75–80	11	63

Varianti / accessori



	con parafili, lamiera d'acciaio, zincatura galvanica	bloccaggio direzionale (separato) 1 x 360°	con cuscinetto a rullini in acciaio inox nel mozzo	con cuscinetto a sfere in acciaio inox nel mozzo	con parapiedi in acciaio
Descrizione tecnica a pagina	116	115	84	84	116
Complemento cod. prodotto	-FA	RI-05.03	-XR	-XK	-FS
Disponibile per	tutti	tutti*	tutti	Ø ruota 160–200 mm	su richiesta

* Solo per ruote con supporto girevole senza freno

Serie ALTH

**Ruote per alte portate
con rivestimento in poliuretano Blickle Extrathane®,
corpo ruota in alluminio**

200–1.250 kg

Durezza dell'anello / rivestimento

92 Shore A

Protezione del pavimento / facilità di manovra

buono

Forza di spinta

molto buono

Resistenza all'usura

eccellente



Rivestimento:

- elastomero di poliuretano di prima qualità Blickle Extrathane®, durezza 92 Shore A
- bassa forza di spinta
- elevata resistenza all'abrasione
- elevata resistenza allo strappo ed alla lacerazione
- colore marrone chiaro, antitraccia, non macchia al contatto
- ottimo collegamento chimico con il corpo ruota

Corpo ruota:

- alluminio pressofuso

Altre caratteristiche:

- elevata resistenza chimica a molti agenti aggressivi
- resistenza termica: da -20 °C a +70 °C, per breve tempo fino a +90 °C, portata ridotta oltre +40 °C

Ulteriori dettagli:

- serie di ruote: pagina 65
- rivestimento: pagina 55
- tipi di scorrimento: pagina 84–85
- resistenza ai prodotti chimici: pagina 51

Ruote	Ø ruota (D) [mm]	Largh. ruota (T2) [mm]	Portata a 4 km/h [kg]	Portata a 10 km/h [kg]	Tipo di scorrimento	Ø foro mozzo (d) [mm]	Lunghezza mozzo (T1) [mm]
ALTH 80/15K	80	30	200	–	cuscinetto a sfere	15	35
ALTH 100/15K	100	40	350	–	cuscinetto a sfere	15	45
ALTH 101/15K *	100	40	420	–	cuscinetto a sfere	15	40
ALTH 101/15K-CO *	100	40	420	–	cuscinetto a sfere	15	40
ALTH 125/15K	125	40	550	–	cuscinetto a sfere	15	45
ALTH 125/15K-CO	125	40	550	–	cuscinetto a sfere	15	45
ALTH 127/20K	125	54	750	370	cuscinetto a sfere	20	60
ALTH 140/20K	140	54	800	400	cuscinetto a sfere	20	60
ALTH 151/15K	150	40	400	200	cuscinetto a sfere	15	60
ALTH 150/20K	150	50	650	320	cuscinetto a sfere	20	60
ALTH 152/20K *	150	54	900	450	cuscinetto a sfere	20	60
ALTH 160/20K	160	50	750	370	cuscinetto a sfere	20	60
ALTH 160/20K-CO	160	50	750	300	cuscinetto a sfere	20	60
ALTH 162/20K *	160	50	950	470	cuscinetto a sfere	20	60
ALTH 180/20K	180	50	700	350	cuscinetto a sfere	20	60
ALTH 200/20K	200	50	800	400	cuscinetto a sfere	20	60
ALTH 200/20K-CO	200	50	800	320	cuscinetto a sfere	20	60
ALTH 200/25K	200	50	800	400	cuscinetto a sfere	25	60
ALTH 200/25K-CO	200	50	800	320	cuscinetto a sfere	25	60
ALTH 202/20K *	200	50	1.000	500	cuscinetto a sfere	20	60
ALTH 250/25K	250	60	1.000	500	cuscinetto a sfere	25	70
ALTH 252/25K *	250	60	1.250	620	cuscinetto a sfere	25	70

* Con corpo ruota per alte portate, versione rinforzata

Varianti / accessori



Descrizione tecnica a pagina	55		50	
Complemento cod. prodotto	-CO		-AS	
Disponibile per			tutti ad eccezione del Ø ruota 140 mm	su richiesta

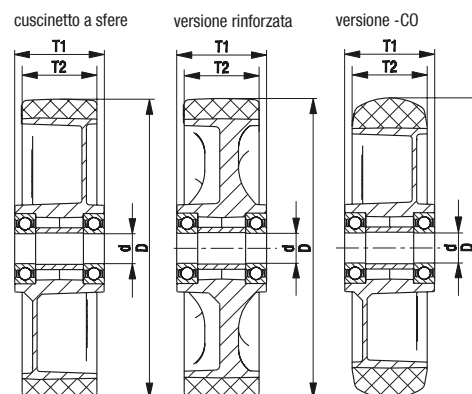

Serie L-ALTH, B-ALTH, BH-ALTH

Ruote con supporto in lamiera d'acciaio, versione semi-pesante, con piastra da avvitare, ruota con rivestimento in poliuretano Blickle Extrathane®



200–500 kg

Supporto: serie L/B/BH

- lamiera d'acciaio, zincatura galvanica, passivato blu, senza Cr6

Supporto girevole:

- doppio cuscinetto a sfere nel gruppo rotante
- robusto perno centrale (dal Ø ruota 150 mm)
- guarnizione del gruppo rotante
- gioco minimo del gruppo rotante, alta scorrevolezza e lunga durata grazie alla speciale rivettatura dinamica Blickle

Ruota: serie ALTH

- rivestimento: elastomero di poliuretano di prima qualità Blickle Extrathane®, durezza 92 Shore A, colore marrone chiaro, antitraccia, non macchia al contatto
- corpo ruota: alluminio pressofuso, colore grigio argento

Ulteriori dettagli:

- serie di supporti: pagina 91
- bloccaggi: pagina 112–113
- serie di ruote: pagina 274
- tipi di scorrimento: pagina 84–85

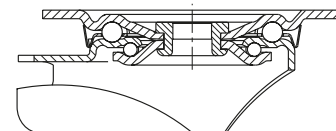

5

Ruote con supporto girevole	Ruote con supporto fisso	Ruote con supporto girevole con "stop-fix"	Ø ruota [mm]	Larg. ruota [mm]	Portata [kg]	Tipo di scorrimento	Altezza totale [mm]	Dimensione piastra [mm]	Interasse fori di fissaggio [mm]	Ø fori di fissaggio [mm]	Disassam. supp. gir. [mm]
L-ALTH 80K	B-ALTH 80K	L-ALTH 80K-FI	80	30	200	cuscinetto a sfere	102	100 x 85	80 x 60	9	38
L-ALTH 100K	B-ALTH 100K	L-ALTH 100K-FI	100	40	250	cuscinetto a sfere	125	100 x 85	80 x 60	9	36
L-ALTH 125K	B-ALTH 125K	L-ALTH 125K-FI	125	40	250	cuscinetto a sfere	150	100 x 85	80 x 60	9	38
L-ALTH 125K-CO	B-ALTH 125K-CO	L-ALTH 125K-FI-CO	125	40	250	cuscinetto a sfere	150	100 x 85	80 x 60	9	38
L-ALTH 151K	B-ALTH 151K	L-ALTH 151K-FI	150	40	400	cuscinetto a sfere	190	140 x 110	105 x 75–80	11	60
L-ALTH 150K	B-ALTH 150K	L-ALTH 150K-FI	150	50	400	cuscinetto a sfere	190	140 x 110	105 x 75–80	11	60
L-ALTH 160K	B-ALTH 160K	L-ALTH 160K-FI	160	50	400	cuscinetto a sfere	195	140 x 110	105 x 75–80	11	60
L-ALTH 160K-CO	B-ALTH 160K-CO	L-ALTH 160K-FI-CO	160	50	400	cuscinetto a sfere	195	140 x 110	105 x 75–80	11	60
L-ALTH 180K	B-ALTH 180K	L-ALTH 180K-FI	180	50	400	cuscinetto a sfere	215	140 x 110	105 x 75–80	11	60
L-ALTH 200K	B-ALTH 200K	L-ALTH 200K-FI	200	50	400	cuscinetto a sfere	235	140 x 110	105 x 75–80	11	65
L-ALTH 200K-CO	B-ALTH 200K-CO	L-ALTH 200K-FI-CO	200	50	400	cuscinetto a sfere	235	140 x 110	105 x 75–80	11	65
L-ALTH 250K-3	BH-ALTH 250K	*	250	60	500	cuscinetto a sfere	295	140 x 110	105 x 75–80	11	77

* Versione bloccaggio "stop-top", vedere varianti / accessori

Varianti / accessori



	versione con rivestimento maggiormente arrotondato	versione antistatica, grigio antitraccia	con bloccaggio "stop-top"	con bloccaggio centrale "central-stop"	bloccaggio direzionale (separato) 1 x 360°	bloccaggio direzionale (separato) 1 x 360°	con parapiedi in acciaio
Descrizione tecnica a pagina	55	50	112	113	115	115	116
Complemento cod. prodotto	-CO	-AS	-ST	-CS11	RI-03.01	RI-05.03	-FS
Disponibile per		tutti	tutti	Ø ruota 160+200 mm	Ø ruota 100–125 mm**	Ø ruota 150–200 mm**	Ø ruota 100–250 mm

** Solo per ruote con supporto girevole senza freno o ruote con supporto girevole con bloccaggio "stop-top" e "central-stop" su richiesta

Serie LK-ALTH, BK-ALTH, BH-ALTH

Ruote con supporto in lamiera d'acciaio per alte portate, piastra da avvitare, ruota con rivestimento in poliuretano Blickle Extrathane®



200–600 kg

Supporto: serie LK/BK/BH

- lamiera d'acciaio robusta, zincatura galvanica, passivato blu, senza Cr6

Supporto girevole:

- doppio cuscinetto a sfere nel gruppo rotante
- robusto perno centrale (dal Ø ruota 125x50 mm)
- guarnizione del gruppo rotante
- gioco minimo del gruppo rotante, alta scorrevolezza e lunga durata grazie alla speciale rivettatura dinamica Blickle

Ruota: serie ALTH

- rivestimento: elastomero di poliuretano di prima qualità Blickle Extrathane®, durezza 92 Shore A, colore marrone chiaro, antiriscaldamento, non macchia al contatto
- corpo ruota: alluminio pressofuso, colore grigio argento

Ulteriori dettagli:

- serie di supporti: pagina 92
- bloccaggi: pagina 112–113
- serie di ruote: pagina 274
- tipi di scorrimento: pagina 84–85



5

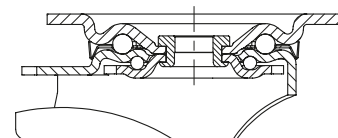

Ruote con supporto girevole	Ruote con supporto fisso	Ruote con supporto girevole con "stop-fix"	Ø ruota [mm]	Larg. ruota [mm]	Portata [kg]	Tipo di scorrimento	Altezza totale [mm]	Dimensione piastra [mm]	Interasse fori di fissaggio [mm]	Ø fori di fissaggio [mm]	Disassam. supp. gir. [mm]
LK-ALTH 80K	BK-ALTH 80K	LK-ALTH 80K-FI	80	30	200	cuscinetto a sfere	110	100 x 85	80 x 60	9	40
LK-ALTH 100K-1	BK-ALTH 100K-1	LK-ALTH 100K-1-FI	100	40	350	cuscinetto a sfere	130	100 x 85	80 x 60	9	45
LK-ALTH 100K-3	BK-ALTH 100K-3	LK-ALTH 100K-3-FI	100	40	350	cuscinetto a sfere	130	140 x 110	105 x 75–80	11	45
LK-ALTH 125K-1	BK-ALTH 125K-1	LK-ALTH 125K-1-FI	125	40	350	cuscinetto a sfere	155	100 x 85	80 x 60	9	48
LK-ALTH 125K-1-CO	BK-ALTH 125K-1-CO	LK-ALTH 125K-1-FI-CO	125	40	350	cuscinetto a sfere	155	100 x 85	80 x 60	9	48
LK-ALTH 125K-3	BK-ALTH 125K-3	LK-ALTH 125K-3-FI	125	40	350	cuscinetto a sfere	155	140 x 110	105 x 75–80	11	48
LK-ALTH 125K-3-CO	BK-ALTH 125K-3-CO	LK-ALTH 125K-3-FI-CO	125	40	350	cuscinetto a sfere	155	140 x 110	105 x 75–80	11	48
LK-ALTH 127K	BH-ALTH 127K	LK-ALTH 127K-FI	125	54	600	cuscinetto a sfere	170	140 x 110	105 x 75–80	11	55
LK-ALTH 150K	BH-ALTH 150K	LK-ALTH 150K-FI	150	50	600	cuscinetto a sfere	197	140 x 110	105 x 75–80	11	60
LK-ALTH 160K	BH-ALTH 160K	LK-ALTH 160K-FI	160	50	600	cuscinetto a sfere	202	140 x 110	105 x 75–80	11	60
LK-ALTH 160K-CO	BH-ALTH 160K-CO	LK-ALTH 160K-FI-CO	160	50	600	cuscinetto a sfere	202	140 x 110	105 x 75–80	11	60
LK-ALTH 180K	BH-ALTH 180K	LK-ALTH 180K-FI	180	50	600	cuscinetto a sfere	223	140 x 110	105 x 75–80	11	65
LK-ALTH 200K	BH-ALTH 200K	LK-ALTH 200K-FI	200	50	600	cuscinetto a sfere	245	140 x 110	105 x 75–80	11	62
LK-ALTH 200K-CO	BH-ALTH 200K-CO	LK-ALTH 200K-FI-CO	200	50	600	cuscinetto a sfere	245	140 x 110	105 x 75–80	11	62

Varianti / accessori



	versione con rivestimento maggiormente arrotondato	versione antistatica, grigio antiriscaldamento	con bloccaggio "stop-top"	con bloccaggio "ideal-stop" altezza totale +17 mm	con bloccaggio direzionale (separato) 1x 360°	con parapiedi in acciaio
Descrizione tecnica a pagina	55	50	112	112	115	116
Complemento cod. prodotto	-CO	-AS	-ST	-IS	vedere **	-FS
Disponibile per		tutti	tutti	Ø ruota 160+200 mm*	per Ø ruota e dimensioni piastra, vedere**	su richiesta

* Piastra di spessoramento in materiale sintetico per bilanciare l'altezza totale per ruote con supporto girevole e fisso senza bloccaggio "ideal-stop": cod. prodotto AP3-17

** RI-05.01 per Ø ruota 80–125 mm con piastra 100x85 mm, RI-03.03 per Ø ruota 100–125x40 mm con piastra 140x110 mm, RI-05.03 per Ø ruota 125x54–200 mm (Solo per ruote con supporto girevole senza freno o ruote con supporto girevole con bloccaggio "stop-top" su richiesta)

Serie LKR-ALTH

Ruote con supporto in lamiera d'acciaio per alte portate, foro centrale, ruota con rivestimento in poliuretano Blickle Extrathane®



200–350 kg

Supporto: serie LKR

- lamiera d'acciaio robusta, zincatura galvanica, passivato blu, senza Cr6
- doppio cuscinetto a sfere nel gruppo rotante
- robusto perno centrale
- gioco minimo del gruppo rotante, alta scorrevolezza e lunga durata grazie alla speciale rivettatura dinamica Blickle

Ruota: serie ALTH

- rivestimento: elastomero di poliuretano di prima qualità Blickle Extrathane®, durezza 92 Shore A, colore marrone chiaro, antitraccia, non macchia al contatto
- corpo ruota: alluminio pressofuso, colore grigio argento

Ulteriori dettagli:

- serie di supporti: pagina 92
- bloccaggi: pagina 112–113
- serie di ruote: pagina 274
- tipi di scorrimento: pagina 84–85

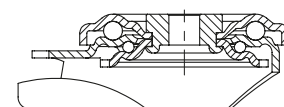

5

Ruote con supporto girevole	Ruote con supporto girevole con "stop-fix"	Ø ruota [mm]	Larg. ruota [mm]	Portata [kg]	Tipo di scorrimento	Altezza totale [mm]	Ø piastra [mm]	Ø foro centrale [mm]	Disassam. supp. gir. [mm]
LKR-ALTH 80K	LKR-ALTH 80K-FI	80	30	200	cuscinetto a sfere	110	88	13	40
LKR-ALTH 100K	LKR-ALTH 100K-FI	100	40	350	cuscinetto a sfere	130	88	13	45
LKR-ALTH 125K	LKR-ALTH 125K-FI	125	40	350	cuscinetto a sfere	155	88	13	48
LKR-ALTH 125K-CO	LKR-ALTH 125K-FI-CO	125	40	350	cuscinetto a sfere	155	88	13	48

Varianti / accessori



	versione con rivestimento maggiormente arrotondato	versione antistatica, grigio antitraccia	freno a pedale
Descrizione tecnica a pagina	55	50	114
Complemento cod. prodotto	-CO	-AS	FF 100-1 / FF 125-1
Disponibile per		tutti	Ø ruota 100+125 mm

Serie LH-ALTH, BH-ALTH

Ruote con supporto in lamiera d'acciaio per alte portate, con piastra da avvitare, ruota con rivestimento in poliuretano Blickle Extrathane®



200–900 kg

Supporto: serie LH/BH

- lamiera d'acciaio robusta, zincatura galvanica, passivato blu, senza Cr6
- forcella pesante e piastra da avvitare

Supporto girevole:

- doppio cuscinetto a sfere nel gruppo rotante
- perno centrale avvitato e bloccato, estremamente robusto
- particolarmente resistente agli urti ed alle vibrazioni grazie a **quattro calotte temprate dalla forma speciale**

Ruota: serie ALTH

- rivestimento: elastomero di poliuretano di prima qualità Blickle Extrathane®, durezza 92 Shore A, colore marrone chiaro, antiraccia, non macchia al contatto
- corpo ruota: alluminio pressofuso, colore grigio argento

Ulteriori dettagli:

- serie di supporti: pagina 92
- bloccaggi: pagina 112–113
- serie di ruote: pagina 274
- tipi di scorrimento: pagina 84–85



5

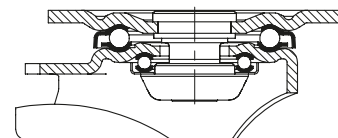

Ruote con supporto girevole	Ruote con supporto fisso	Ruote con supporto girevole con "stop-fix"	Ø ruota [mm]	Larg. ruota [mm]	Portata [kg]	Tipo di scorrimento	Altezza totale [mm]	Dimensione piastra [mm]	Interasse fori di fissaggio [mm]	Ø fori di fissaggio [mm]	Disassam. supp. gir. [mm]
LH-ALTH 80K	BH-ALTH 80K	LH-ALTH 80K-FI	80	30	200	cuscinetto a sfere	120	100 x 85	80 x 60	9	45
LH-ALTH 100K-1	BH-ALTH 100K-1	LH-ALTH 100K-1-FI	100	40	350	cuscinetto a sfere	140	100 x 85	80 x 60	9	45
LH-ALTH 101K-1 *	BH-ALTH 101K-1 *	LH-ALTH 101K-1-FI *	100	40	420	cuscinetto a sfere	140	100 x 85	80 x 60	9	45
LH-ALTH 101K-1-CO *	BH-ALTH 101K-1-CO *	LH-ALTH 101K-1-FI-CO *	100	40	420	cuscinetto a sfere	140	100 x 85	80 x 60	9	45
LH-ALTH 100K-3	BH-ALTH 100K-3	LH-ALTH 100K-3-FI	100	40	350	cuscinetto a sfere	140	140 x 110	105 x 75–80	11	45
LH-ALTH 101K-3 *	BH-ALTH 101K-3 *	LH-ALTH 101K-3-FI *	100	40	420	cuscinetto a sfere	140	140 x 110	105 x 75–80	11	45
LH-ALTH 101K-3-CO *	BH-ALTH 101K-3-CO *	LH-ALTH 101K-3-FI-CO *	100	40	420	cuscinetto a sfere	140	140 x 110	105 x 75–80	11	45
LH-ALTH 125K-1	BH-ALTH 125K-1	LH-ALTH 125K-1-FI	125	40	550	cuscinetto a sfere	165	100 x 85	80 x 60	9	45
LH-ALTH 125K-1-CO	BH-ALTH 125K-1-CO	LH-ALTH 125K-1-FI-CO	125	40	550	cuscinetto a sfere	165	100 x 85	80 x 60	9	45
LH-ALTH 125K-3	BH-ALTH 125K-3	LH-ALTH 125K-3-FI	125	40	550	cuscinetto a sfere	165	140 x 110	105 x 75–80	11	45
LH-ALTH 125K-3-CO	BH-ALTH 125K-3-CO	LH-ALTH 125K-3-FI-CO	125	40	550	cuscinetto a sfere	165	140 x 110	105 x 75–80	11	45
LH-ALTH 127K	BH-ALTH 127K	LH-ALTH 127K-FI	125	54	750	cuscinetto a sfere	170	140 x 110	105 x 75–80	11	55
LH-ALTH 150K	BH-ALTH 150K	LH-ALTH 150K-FI	150	50	650	cuscinetto a sfere	197	140 x 110	105 x 75–80	11	65
LH-ALTH 152K *	BH-ALTH 152K *	LH-ALTH 152K-FI *	150	54	900	cuscinetto a sfere	197	140 x 110	105 x 75–80	11	65
LH-ALTH 160K	BH-ALTH 160K	LH-ALTH 160K-FI	160	50	750	cuscinetto a sfere	202	140 x 110	105 x 75–80	11	65
LH-ALTH 160K-CO	BH-ALTH 160K-CO	LH-ALTH 160K-FI-CO	160	50	750	cuscinetto a sfere	202	140 x 110	105 x 75–80	11	65
LH-ALTH 162K *	BH-ALTH 162K *	LH-ALTH 162K-FI *	160	50	900	cuscinetto a sfere	202	140 x 110	105 x 75–80	11	65
LH-ALTH 180K	BH-ALTH 180K	LH-ALTH 180K-FI	180	50	700	cuscinetto a sfere	223	140 x 110	105 x 75–80	11	67
LH-ALTH 200K	BH-ALTH 200K	LH-ALTH 200K-FI	200	50	800	cuscinetto a sfere	245	140 x 110	105 x 75–80	11	70
LH-ALTH 200K-CO	BH-ALTH 200K-CO	LH-ALTH 200K-FI-CO	200	50	800	cuscinetto a sfere	245	140 x 110	105 x 75–80	11	70
LH-ALTH 202K *	BH-ALTH 202K *	LH-ALTH 202K-FI *	200	50	900	cuscinetto a sfere	245	140 x 110	105 x 75–80	11	70
LH-ALTH 250K	BH-ALTH 250K	**	250	60	900	cuscinetto a sfere	295	140 x 110	105 x 75–80	11	82
LH-ALTH 252K *	BH-ALTH 252K *	**	250	60	900	cuscinetto a sfere	295	140 x 110	105 x 75–80	11	82

* Versione ruota per alte portate

** Versione bloccaggio "stop-top", vedere varianti / accessori

Varianti / accessori***



	versione con rivestimento maggiormente arrotondato	versione con corpo ruota per alte portate, versione rinforzata	versione antistatica, grigio antiraccia	con bloccaggio "stop-top"	con bloccaggio centrale "central-stop"	con bloccaggio "ideal-stop" altezza totale +17 mm	con bloccaggio direzionale (separato) 1x 360°
Descrizione tecnica a pagina	55		50	112	113	112	115
Complemento cod. prodotto	-CO		-AS	-ST	-CS13	-IS	vedere *****
Disponibile per			tutti	tutti	Ø ruota 160+200 mm	Ø ruota 160+200 mm****	per Ø ruota e dimensioni piastra, vedere*****

*** Ulteriori varianti / accessori: con parapiedi in acciaio (-FS), disponibile per Ø ruota 100–250 mm

**** Piastra di spessoramento in materiale sintetico per bilanciare l'altezza totale per ruote con supporto girevole e fisso senza bloccaggio "ideal-stop": cod. prodotto AP3-17

***** RI-04.01 per Ø ruota Ø 80–125 mm con piastra 100x85 mm, RI-04.03 per Ø ruota 100–125x40 mm con piastra 140x110 mm, RI-05.03 per Ø ruota 125x54–200 mm

(Solo per ruote con supporto girevole senza freno o ruote con supporto girevole con bloccaggio "stop-top" e "central-stop" su richiesta)

Serie LHZ-ALTH

Ruote con supporto in lamiera d'acciaio per alte portate, con codolo, ruota con rivestimento in poliuretano Blickle Extrathane®



750–900 kg

Supporto: serie LHZ

- lamiera d'acciaio robusta, zincatura galvanica, passivato blu, senza Cr6
- forcella pesante e piastra da avvitare
- doppio cuscinetto a sfere nel gruppo rotante
- codolo a clip in acciaio elettrosaldato molto robusto, avvitato e bloccato
- particolarmente resistente agli urti ed alle vibrazioni grazie a **quattro calotte temprate dalla forma speciale**

Ruota: serie ALTH

- rivestimento: elastomero di poliuretano di prima qualità Blickle Extrathane®, durezza 92 Shore A, colore marrone chiaro, antiraccia, non macchia al contatto
- corpo ruota: alluminio pressofuso, colore grigio argento

Ulteriori dettagli:

- serie di supporti: pagina 92
- bloccaggi: pagina 112–113
- serie di ruote: pagina 274
- tipi di scorrimento: pagina 84–85

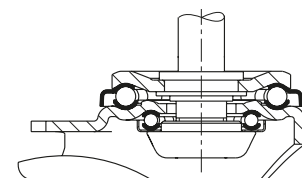

Ruote con supporto girevole	Ruote con supporto girevole con "stop-fix"	Ø ruota [mm]	Larg. ruota [mm]	Portata [kg]	Tipo di scorrimento	Altezza totale [mm]	Ø codolo [mm]	Lungh. codolo [mm]	Disassam. supp. gir. [mm]
LHZ-ALTH 127K	LHZ-ALTH 127K-FI	125	54	750	cuscinetto a sfere	170	27	60	55
LHZ-ALTH 160K	LHZ-ALTH 160K-FI	160	50	750	cuscinetto a sfere	202	27	60	65
LHZ-ALTH 160K-CO	LHZ-ALTH 160K-FI-CO	160	50	750	cuscinetto a sfere	202	27	60	65
LHZ-ALTH 162K *	LHZ-ALTH 162K-FI *	160	50	900	cuscinetto a sfere	202	27	60	65
LHZ-ALTH 200K	LHZ-ALTH 200K-FI	200	50	800	cuscinetto a sfere	245	27	60	70
LHZ-ALTH 200K-CO	LHZ-ALTH 200K-FI-CO	200	50	800	cuscinetto a sfere	245	27	60	70
LHZ-ALTH 202K *	LHZ-ALTH 202K-FI *	200	50	900	cuscinetto a sfere	245	27	60	70

* Versione ruota per alte portate

Varianti / accessori



	versione con rivestimento maggiormente arrotondato	versione con corpo ruota per alte portate, versione rinforzata	versione antistatica, grigio antiraccia	con bloccaggio "stop-top"	con parapiedi in acciaio
Descrizione tecnica a pagina	55		50	112	116
Complemento cod. prodotto	-CO		-AS	-ST	-FS
Disponibile per			tutti	tutti	su richiesta

Serie LUH-ALTH, BH-ALTH

Ruote con supporto in lamiera d'acciaio per alte portate, chiuso, piastra da avvitare, ruota con rivestimento in poliuretano Blickle Extrathane®



650–1.000 kg

Supporto: serie LUH/BH

- lamiera d'acciaio robusta, zincatura galvanica, passivato blu, senza Cr6

Supporto girevole:

- cuscinetto a sfere a quattro punti per carichi eccezionali
- gruppo rotante chiuso ed a tenuta
- particolarmente resistente agli urti ed alle vibrazioni grazie a **quattro calotte temprate dalla forma speciale**

Ruota: serie ALTH

- rivestimento: elastomero di poliuretano di prima qualità Blickle Extrathane®, durezza 92 Shore A, colore marrone chiaro, antiraccia, non macchia al contatto
- corpo ruota: alluminio pressofuso, colore grigio argento

Ulteriori dettagli:

- serie di supporti: pagina 93
- bloccaggi: pagina 112–113
- serie di ruote: pagina 274
- tipi di scorrimento: pagina 84–85



5

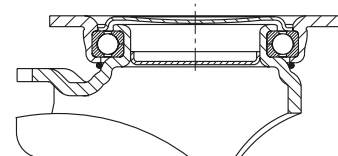

Ruote con supporto girevole	Ruote con supporto fisso	Ruote con supporto girevole con "stop-fix"	Ø ruota [mm]	Larg. ruota [mm]	Portata [kg]	Tipo di scorrimento	Altezza totale [mm]	Dimensione piastra [mm]	Interasse fori di fissaggio [mm]	Ø fori di fissaggio [mm]	Disassam. supp. gir. [mm]
LUH-ALTH 127K	BH-ALTH 127K	LUH-ALTH 127K-FI	125	54	750	cuscinetto a sfere	170	140 x 110	105 x 75–80	11	55
LUH-ALTH 150K	BH-ALTH 150K	LUH-ALTH 150K-FI	150	50	650	cuscinetto a sfere	197	140 x 110	105 x 75–80	11	61
LUH-ALTH 152K *	BH-ALTH 152K *	LUH-ALTH 152K-FI *	150	54	900	cuscinetto a sfere	197	140 x 110	105 x 75–80	11	61
LUH-ALTH 160K	BH-ALTH 160K	LUH-ALTH 160K-FI	160	50	750	cuscinetto a sfere	202	140 x 110	105 x 75–80	11	61
LUH-ALTH 160K-CO	BH-ALTH 160K-CO	LUH-ALTH 160K-FI-CO	160	50	750	cuscinetto a sfere	202	140 x 110	105 x 75–80	11	61
LUH-ALTH 162K *	BH-ALTH 162K *	LUH-ALTH 162K-FI *	160	50	950	cuscinetto a sfere	202	140 x 110	105 x 75–80	11	61
LUH-ALTH 200K	BH-ALTH 200K	LUH-ALTH 200K-FI	200	50	800	cuscinetto a sfere	245	140 x 110	105 x 75–80	11	63
LUH-ALTH 200K-CO	BH-ALTH 200K-CO	LUH-ALTH 200K-FI-CO	200	50	800	cuscinetto a sfere	245	140 x 110	105 x 75–80	11	63
LUH-ALTH 202K *	BH-ALTH 202K *	LUH-ALTH 202K-FI *	200	50	1.000	cuscinetto a sfere	245	140 x 110	105 x 75–80	11	63

* Versione ruota per alte portate

Varianti / accessori



	versione con rivestimento maggiormente arrotondato	versione con corpo ruota per alte portate, versione rinforzata	versione antistatica, grigio antiraccia	bloccaggio direzionale (separato) 1 x 360°	con parapiedi in acciaio
Descrizione tecnica a pagina	55		50	115	116
Complemento cod. prodotto	-CO		-AS	RI-05.03	-FS
Disponibile per			tutti	tutti**	su richiesta

** Solo per ruote con supporto girevole senza freno

Serie LO-ALTH, BO-ALTH

Ruote con supporto in acciaio elettrosaldato per alte portate, ruota con rivestimento in poliuretano Blickle Extrathane®



650–1.200 kg

Supporto: serie LO/BO

- costruzione in acciaio elettrosaldato, zincatura galvanica, passivato blu, senza Cr6

Supporto girevole:

- doppio cuscinetto a sfere nel gruppo rotante
- particolarmente resistente agli urti ed alle vibrazioni grazie a **quattro calotte temprate dalla forma speciale**
- perno centrale saldato, avvitato e bloccato, estremamente robusto
- guarnizione del gruppo rotante con sede a labirinto
- ingrassatore

Ruota: serie ALTH

- rivestimento: elastomero di poliuretano di prima qualità Blickle Extrathane®, durezza 92 Shore A, colore marrone chiaro, antitraccia, non macchia al contatto
- corpo ruota: alluminio pressofuso, colore grigio argento

Ulteriori dettagli:

- serie di supporti: pagina 93
- bloccaggi: pagina 112–113
- serie di ruote: pagina 274
- tipi di scorrimento: pagina 84–85

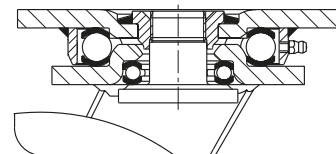

5

Ruote con supporto girevole	Ruote con supporto fisso	Ruote con supporto girevole con "stop-top"	Ø ruota [mm]	Larg. ruota [mm]	Portata [kg]	Tipo di scorrimento	Altezza totale [mm]	Dimensione piastra [mm]	Interasse fori di fissaggio [mm]	Ø fori di fissaggio [mm]	Disassam. supp. gir. [mm]
LO-ALTH 127K	BO-ALTH 127K	LO-ALTH 127K-ST	125	54	750	cuscinetto a sfere	170	140 x 110	105 x 75–80	11	50
LO-ALTH 150K	BO-ALTH 150K	LO-ALTH 150K-ST	150	50	650	cuscinetto a sfere	200	140 x 110	105 x 75–80	11	55
LO-ALTH 152K *	BO-ALTH 152K *	LO-ALTH 152K-ST *	150	54	900	cuscinetto a sfere	200	140 x 110	105 x 75–80	11	55
LO-ALTH 160K	BO-ALTH 160K	LO-ALTH 160K-ST	160	50	750	cuscinetto a sfere	205	140 x 110	105 x 75–80	11	55
LO-ALTH 160K-CO	BO-ALTH 160K-CO	LO-ALTH 160K-ST-CO	160	50	750	cuscinetto a sfere	205	140 x 110	105 x 75–80	11	55
LO-ALTH 162K *	BO-ALTH 162K *	LO-ALTH 162K-ST *	160	50	950	cuscinetto a sfere	205	140 x 110	105 x 75–80	11	55
LO-ALTH 200K	BO-ALTH 200K	LO-ALTH 200K-ST	200	50	800	cuscinetto a sfere	245	140 x 110	105 x 75–80	11	60
LO-ALTH 200K-CO	BO-ALTH 200K-CO	LO-ALTH 200K-ST-CO	200	50	800	cuscinetto a sfere	245	140 x 110	105 x 75–80	11	60
LO-ALTH 202K *	BO-ALTH 202K *	LO-ALTH 202K-ST *	200	50	1.000	cuscinetto a sfere	245	140 x 110	105 x 75–80	11	60
LO-ALTH 250K	BO-ALTH 250K	LO-ALTH 250K-ST	250	60	1.000	cuscinetto a sfere	295	140 x 110	105 x 75–80	11	70
LO-ALTH 252K *	BO-ALTH 252K *	LO-ALTH 252K-ST *	250	60	1.200	cuscinetto a sfere	295	140 x 110	105 x 75–80	11	70

* Versione ruota per alte portate

Varianti / accessori



	versione con rivestimento maggiormente arrotondato	versione con corpo ruota per alte portate, versione rinforzata	versione antistatica, grigio antitraccia	con bloccaggio direzionale 4 x 90°	con parapiedi in acciaio	freno a pedale
Descrizione tecnica a pagina	55		50	115	116	114
Complemento cod. prodotto	-CO		-AS	-RI4	-FS	FF 125 / 150 / 160 / 200
Disponibile per			tutti	Ø ruota 125–200 mm	su richiesta	Ø ruota 125–200 mm

Serie SETH

**Ruote per alte portate
con rivestimento in poliuretano Blickle Extrathane®,
corpo ruota in acciaio elettrosaldato**

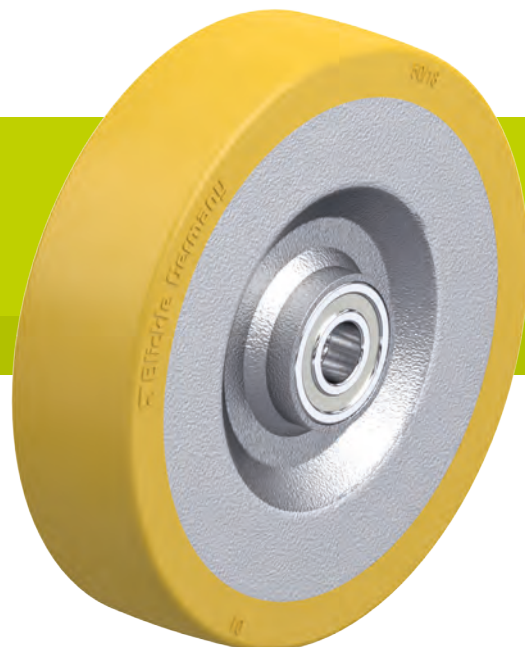

500–1.350 kg

Durezza dell'anello / rivestimento
 92 Shore A

Protezione del pavimento / facilità di manovra
 buono

Forza di spinta
 molto buono

Resistenza all'usura
 eccellente



Rivestimento:

- elastomero di poliuretano di prima qualità Blickle Extrathane®, durezza 92 Shore A
- bassa forza di spinta
- elevata resistenza all'abrasione
- elevata resistenza allo strappo ed alla lacerazione
- colore marrone chiaro, antitraccia, non macchia al contatto
- ottimo collegamento chimico con il corpo ruota

Corpo ruota:

- lamiera d'acciaio stampata molto spessa, saldato su tre punti
- con mozzo in tubo d'acciaio elettrosaldato
- resistente allo sporco, alla rottura ed alle vibrazioni
- verniciato, colore argento

Altre caratteristiche:

- elevata resistenza chimica a molti agenti aggressivi
- resistenza termica: da -20 °C a +70 °C, per breve tempo fino a +90 °C, portata ridotta oltre +40 °C

Ulteriori dettagli:

- serie di ruote: pagina 66
- rivestimento: pagina 55
- tipi di scorrimento: pagina 84–85
- resistenza ai prodotti chimici: pagina 51

Ruote	Ø ruota (D) [mm]	Largh. ruota (T2) [mm]	Portata a 4 km/h [kg]	Portata a 10 km/h [kg]	Tipo di scorrimento	Ø foro mozzo (d) [mm]	Lunghezza mozzo (T1) [mm]
SETH 125/20K	125	50	500	250	cuscinetto a sfere	20	60
SETH 150/20K	150	50	650	320	cuscinetto a sfere	20	60
SETH 150/25K	150	50	650	320	cuscinetto a sfere	25	60
SETH 160/20K	160	50	700	350	cuscinetto a sfere	20	60
SETH 160/25K	160	50	700	350	cuscinetto a sfere	25	60
SETH 200/20K	200	50	1.000	500	cuscinetto a sfere	20	60
SETH 200/25K	200	50	1.000	500	cuscinetto a sfere	25	60
SETH 250/25K	250	60	1.350	670	cuscinetto a sfere	25	70

Varianti / accessori

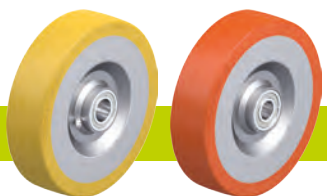

con ingrassatore

altre durezza shore e colori speciali

Descrizione tecnica a pagina

Complemento cod. prodotto

-NI

Disponibile per

su richiesta

su richiesta

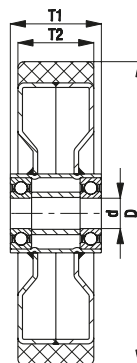

Serie LH-SETH, BH-SETH

Ruote con supporto in lamiera d'acciaio per alte portate, con piastra da avvitare, ruota con rivestimento in poliuretano Blickle Extrathane®



500–900 kg

Supporto: serie LH/BH

- lamiera d'acciaio robusta, zincatura galvanica, passivato blu, senza Cr6
- forcella pesante e piastra da avvitare

Supporto girevole:

- doppio cuscinetto a sfere nel gruppo rotante
- perno centrale avvitato e bloccato, estremamente robusto
- particolarmente resistente agli urti ed alle vibrazioni grazie a **quattro calotte temprate dalla forma speciale**

Ruota: serie SETH

- rivestimento: elastomero di poliuretano di prima qualità Blickle Extrathane®, durezza 92 Shore A, colore marrone chiaro, antiraccia, non macchia al contatto
- corpo ruota: lamiera d'acciaio stampata molto spessa, saldato su tre punti, con mozzo in tubo d'acciaio, verniciato, colore argento

Ulteriori dettagli:

- serie di supporti: pagina 92
- bloccaggi: pagina 112–113
- serie di ruote: pagina 282
- tipi di scorrimento: pagina 84–85

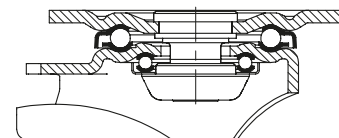

5

Ruote con supporto girevole	Ruote con supporto fisso	Ruote con supporto girevole con "stop-fix"	Ø ruota [mm]	Larg. ruota [mm]	Portata [kg]	Tipo di scorrimento	Altezza totale [mm]	Dimensione piastra [mm]	Interasse fori di fissaggio [mm]	Ø fori di fissaggio [mm]	Disassam. supp. gir. [mm]
LH-SETH 125K	BH-SETH 125K	LH-SETH 125K-FI	125	50	500	cuscinetto a sfere	170	140 x 110	105 x 75–80	11	55
LH-SETH 150K	BH-SETH 150K	LH-SETH 150K-FI	150	50	650	cuscinetto a sfere	197	140 x 110	105 x 75–80	11	65
LH-SETH 160K	BH-SETH 160K	LH-SETH 160K-FI	160	50	700	cuscinetto a sfere	202	140 x 110	105 x 75–80	11	65
LH-SETH 200K	BH-SETH 200K	LH-SETH 200K-FI	200	50	900	cuscinetto a sfere	245	140 x 110	105 x 75–80	11	70
LH-SETH 250K	BH-SETH 250K	*	250	60	900	cuscinetto a sfere	295	140 x 110	105 x 75–80	11	82

* Versione bloccaggio "stop-top", vedere varianti / accessori

Varianti / accessori



	con bloccaggio "stop-top"	con bloccaggio "ideal-stop" altezza totale +17 mm	bloccaggio direzionale (separato) 1 x 360°	con parapiedi in acciaio	freno a pedale
Descrizione tecnica a pagina	112	112	115	116	114
Complemento cod. prodotto	-ST	-IS	RI-05.03	-FS	FF 125 / 150 / 160 / 200
Disponibile per	tutti	Ø ruota 160–200 mm**	Ø ruota 125–200 mm***	tutti	Ø ruota 125–200 mm

** Piastra di spessoramento in materiale sintetico per bilanciare l'altezza totale per ruote con supporto girevole e fisso senza bloccaggio "ideal-stop": **cod. prodotto AP3-17**

*** Solo per ruote con supporto girevole senza freno o ruote con supporto girevole con bloccaggio "stop-top" su richiesta

Serie LO-SETH, BO-SETH

Ruote con supporto in acciaio elettrosaldato per alte portate, ruota con rivestimento in poliuretano Blickle Extrathane®



500–1.200 kg

Supporto: serie LO/BO

- costruzione in acciaio elettrosaldato, zincatura galvanica, passivato blu, senza Cr6

Supporto girevole:

- doppio cuscinetto a sfere nel gruppo rotante
- particolarmente resistente agli urti ed alle vibrazioni grazie a **quattro calotte temprate dalla forma speciale**
- perno centrale saldato, avvitato e bloccato, estremamente robusto
- guarnizione del gruppo rotante con sede a labirinto
- ingrassatore

Ruota: serie SETH

- rivestimento: elastomero di poliuretano di prima qualità Blickle Extrathane®, durezza 92 Shore A, colore marrone chiaro, antiraccia, non macchia al contatto
- corpo ruota: lamiera d'acciaio stampata molto spessa, saldato su tre punti, con mozzo in tubo d'acciaio, verniciato, colore argento

Ulteriori dettagli:

- serie di supporti: pagina 93
- bloccaggi: pagina 112–113
- serie di ruote: pagina 282
- tipi di scorrimento: pagina 84–85



5

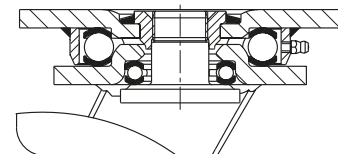

Ruote con supporto girevole	Ruote con supporto fisso	Ruote con supporto girevole con "stop-top"	Ø ruota [mm]	Larg. ruota [mm]	Portata [kg]	Tipo di scorrimento	Altezza totale [mm]	Dimensione piastra [mm]	Interasse fori di fissaggio [mm]	Ø fori di fissaggio [mm]	Disassam. supp. gir. [mm]
LO-SETH 125K	BO-SETH 125K	LO-SETH 125K-ST	125	50	500	cuscinetto a sfere	170	140 x 110	105 x 75–80	11	50
LO-SETH 150K	BO-SETH 150K	LO-SETH 150K-ST	150	50	650	cuscinetto a sfere	200	140 x 110	105 x 75–80	11	55
LO-SETH 160K	BO-SETH 160K	LO-SETH 160K-ST	160	50	700	cuscinetto a sfere	205	140 x 110	105 x 75–80	11	55
LO-SETH 200K	BO-SETH 200K	LO-SETH 200K-ST	200	50	1.000	cuscinetto a sfere	245	140 x 110	105 x 75–80	11	60
LO-SETH 250K	BO-SETH 250K	LO-SETH 250K-ST	250	60	1.200	cuscinetto a sfere	295	140 x 110	105 x 75–80	11	70

Varianti / accessori



	con bloccaggio direzionale 4 x 90°	con parapiedi in acciaio	freno a pedale
Descrizione tecnica a pagina	115	116	114
Complemento cod. prodotto	-RI4	-FS	FF 125 / 150 / 160 / 200
Disponibile per	Ø ruota 125–200 mm	su richiesta	Ø ruota 125–200 mm

Serie LS-SETH, BS-SETH

Ruote con supporto in acciaio elettrosaldato per alte portate, gruppo rotante per alte portate, ruota con rivestimento in poliuretano Blickle Extrathane®

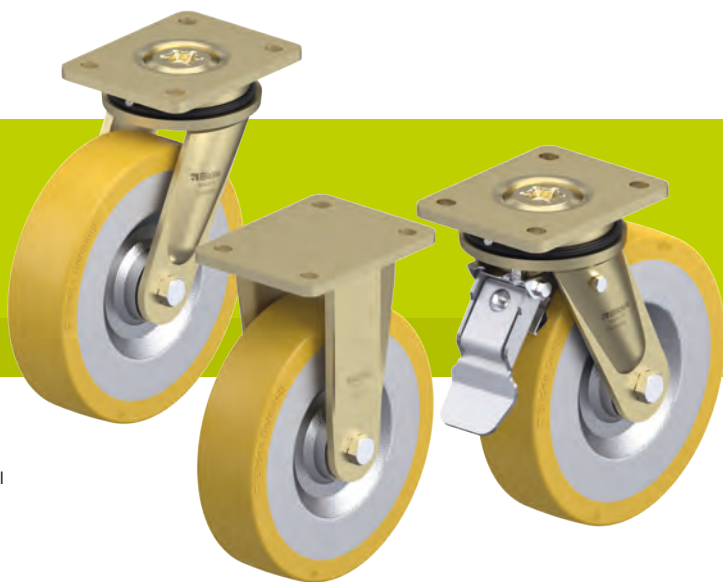

500–1.350 kg

Supporto: serie LS/BS

- costruzione in acciaio elettrosaldato particolarmente robusta, zincatura galvanica, passivato giallo, senza Cr6

Supporto girevole:

- cuscinetto a sfere scanalato assiale ISO 104 e cuscinetto a rulli conici ISO 355 nel gruppo rotante
- perno centrale saldato, avvitato e bloccato, estremamente robusto
- protetto contro spruzzi d'acqua e sporco
- ingrassatore

Ruota: serie SETH

- rivestimento: elastomero di poliuretano di prima qualità Blickle Extrathane®, durezza 92 Shore A, colore marrone chiaro, antitraaccia, non macchia al contatto
- corpo ruota: lamiera d'acciaio stampata molto spessa, saldato su tre punti, con mozzo in tubo d'acciaio, verniciato, colore argento

Ulteriori dettagli:

- serie di supporti: pagina 94
- bloccaggi: pagina 112–113
- serie di ruote: pagina 282
- tipi di scorrimento: pagina 84–85

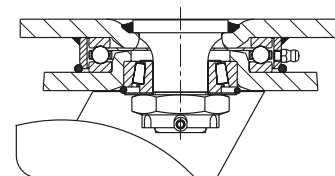

5

Ruote con supporto girevole	Ruote con supporto fisso	Ruote con supporto girevole con "stop-top"	Ø ruota [mm]	Larg. ruota [mm]	Portata [kg]	Tipo di scorrimento	Altezza totale [mm]	Dimensione piastra [mm]	Interasse fori di fissaggio [mm]	Ø fori di fissaggio [mm]	Disassam. supp. gir. [mm]
LS-SETH 125K	BS-SETH 125K	LS-SETH 125K-ST	125	50	500	cuscinetto a sfere	170	140 x 110	105 x 75–80	11	50
LS-SETH 150K	BS-SETH 150K	LS-SETH 150K-ST	150	50	650	cuscinetto a sfere	200	140 x 110	105 x 75–80	11	55
LS-SETH 160K	BS-SETH 160K	LS-SETH 160K-ST	160	50	700	cuscinetto a sfere	205	140 x 110	105 x 75–80	11	55
LS-SETH 200K	BS-SETH 200K	LS-SETH 200K-ST	200	50	1.000	cuscinetto a sfere	245	140 x 110	105 x 75–80	11	60
LS-SETH 250K	BS-SETH 250K	LS-SETH 250K-ST	250	60	1.350	cuscinetto a sfere	305	175 x 140	140 x 105	14	75

Varianti / accessori



	con bloccaggio direzionale 4 x 90°	con parapiedi in acciaio	freno a pedale
Descrizione tecnica a pagina	115	116	114
Complemento cod. prodotto	-R14	-FS	FF 125 / 150 / 160 / 200
Disponibile per	tutti	tutti	Ø ruota 125–200 mm

Serie VSTH, GTH, Ø ruota 35–200 mm

**Ruote per alte portate
con rivestimento in poliuretano Blickle Extrathane®,
corpo ruota in acciaio o ghisa**



100–1.600 kg

Durezza dell'anello / rivestimento
 92 Shore A

Protezione del pavimento / facilità di manovra
 buono

Forza di spinta
 molto buono

Resistenza all'usura
 eccellente



Rivestimento:

- elastomero di poliuretano di prima qualità Blickle Extrathane®, durezza 92 Shore A
- bassa forza di spinta
- elevata resistenza all'abrasione
- elevata resistenza allo strappo ed alla lacerazione
- colore marrone chiaro, antitraccia, non macchia al contatto
- ottimo collegamento chimico con il corpo ruota

Corpo ruota:

- serie VSTH: acciaio
- serie GTH: robusta ghisa grigia, con ingrassatore dal Ø ruota 150 mm, verniciato, colore argento

Altre caratteristiche:

- elevata resistenza chimica a molti agenti aggressivi
- resistenza termica: da -20 °C a +70 °C, per breve tempo fino a +90 °C, portata ridotta oltre +40 °C

Ulteriori dettagli:

- serie di ruote: pagina 66
- rivestimento: pagina 55
- tipi di scorrimento: pagina 84–85
- resistenza ai prodotti chimici: pagina 51

Ruote	Ø ruota (D) [mm]	Largh. ruota (T2) [mm]	Portata a 4 km/h [kg]	Portata a 10 km/h [kg]	Tipo di scorrimento	Ø foro mozzo (d) [mm]	Lunghezza mozzo (T1) [mm]
VSTH 35/6K	35	27	100	–	cuscinetto a sfere	6	30
VSTH 50/8K	50	33	150	–	cuscinetto a sfere	8	36
VSTH 60/15K	60	35	200	–	cuscinetto a sfere	15	35
VSTH 62/10K	60	60	320	–	cuscinetto a sfere	10	60
VSTH 65/15K	65	40	250	–	cuscinetto a sfere	15	40
VSTH 75/20K	75	40	270	–	cuscinetto a sfere	20	40
VSTH 80/20K	80	40	280	–	cuscinetto a sfere	20	40
VSTH 82/20K	80	70	500	–	cuscinetto a sfere	20	70
GTH 100/15K	100	40	450	–	cuscinetto a sfere	15	40
GTH 101/20-50K	100	50	600	–	cuscinetto a sfere	20	50
GTH 101/20K	100	50	600	–	cuscinetto a sfere	20	60
GTH 125/15K	125	40	550	–	cuscinetto a sfere	15	45
GTH 127/20-50K	125	50	700	350	cuscinetto a sfere	20	50
GTH 127/20K	125	50	700	350	cuscinetto a sfere	20	60
GTH 127/25-50K	125	50	700	350	cuscinetto a sfere	25	50
GTH 140/20K	140	54	900	450	cuscinetto a sfere	20	60
GTH 150/20-50K	150	50	800	400	cuscinetto a sfere	20	50
GTH 150/20K	150	50	800	400	cuscinetto a sfere	20	60
GTH 160/20K	160	50	800	400	cuscinetto a sfere	20	60
GTH 160/25K	160	50	800	400	cuscinetto a sfere	25	60
GTH 175/20K	175	50	875	430	cuscinetto a sfere	20	60
GTH 175/25K	175	50	875	430	cuscinetto a sfere	25	60
GTH 177/25K	175	80	1.300	650	cuscinetto a sfere	25	80
GTH 181/25K	180	40	800	400	cuscinetto a sfere	25	40
GTH 182/25K	180	65	1.100	550	cuscinetto a sfere	25	75
GTH 200/20K	200	50	1.000	500	cuscinetto a sfere	20	60
GTH 200/25K	200	50	1.000	500	cuscinetto a sfere	25	60
GTH 201/25K	200	60	1.400	700	cuscinetto a sfere	25	60
GTH 202/25K	200	80	1.600	800	cuscinetto a sfere	25	90
GTH 202/30K	200	80	1.600	800	cuscinetto a sfere	30	90
GTH 202/35K	200	80	1.600	800	cuscinetto a sfere	35	90

Per altri Ø ruota vedere pagina seguente

Varianti / accessori



figura VSTH	versione antistatica, grigio antitraccia	ruote motrici con sede per chiave	altre durezza shore e colori speciali
Descrizione tecnica a pagina	50	75	
Complemento cod. prodotto	-AS	serie GTHN	
Disponibile per	su richiesta	vedere pagina 541–542	su richiesta



Serie GTH, Ø ruota 250–1.000 mm

**Ruote per alte portate
con rivestimento in poliuretano Blickle Extrathane®,
corpo ruota in ghisa**

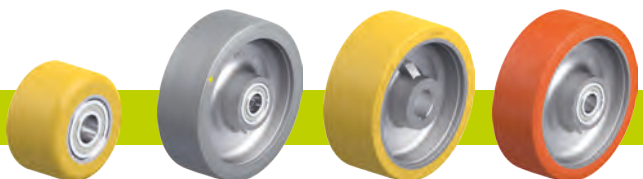
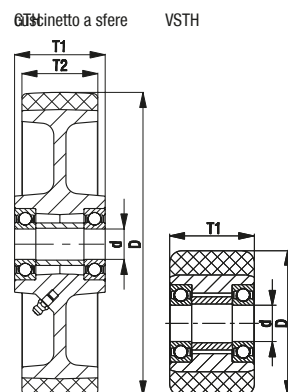
1.250–30.000 kg

Durezza dell'anello / rivestimento

92 Shore A

Protezione del pavimento / facilità di manovra

buono

Forza di spinta

molto buono

Resistenza all'usura

eccellente



Rivestimento:

- elastomero di poliuretano di prima qualità Blickle Extrathane®, durezza 92 Shore A
- bassa forza di spinta
- elevata resistenza all'abrasione
- elevata resistenza allo strappo ed alla lacerazione
- colore marrone chiaro, antitraccia, non macchia al contatto
- ottimo collegamento chimico con il corpo ruota

Corpo ruota:

- robusta ghisa grigia
- con ingrassatore
- verniciato, colore argento

Altre caratteristiche:

- elevata resistenza chimica a molti agenti aggressivi
- resistenza termica: da -20 °C a +70 °C, per breve tempo fino a +90 °C, portata ridotta oltre +40 °C

Ulteriori dettagli:

- serie di ruote: pagina 66
- rivestimento: pagina 55
- tipi di scorrimento: pagina 84–85
- resistenza ai prodotti chimici: pagina 51

Ruote	Ø ruota (D) [mm]	Largh. ruota (T2) [mm]	Portata a 4 km/h [kg]	Portata a 10 km/h [kg]	Tipo di scorrimento	Ø foro mozzo (d) [mm]	Lunghezza mozzo (T1) [mm]
GTH 251/25K	250	50	1.250	620	cuscinetto a sfere	25	60
GTH 251/30K	250	50	1.250	620	cuscinetto a sfere	30	60
GTH 250/25K	250	60	1.500	750	cuscinetto a sfere	25	70
GTH 250/30K	250	60	1.500	750	cuscinetto a sfere	30	70
GTH 250/30K-01	250	60	1.750	870	cuscinetto a sfere	30	70
GTH 250/35K	250	60	1.500	750	cuscinetto a sfere	35	70
GTH 252/25K	250	80	1.800	900	cuscinetto a sfere	25	90
GTH 252/30K	250	80	2.200	1.100	cuscinetto a sfere	30	90
GTH 254/40K	250	130	3.150	1.550	cuscinetto a sfere	40	140
GTH 301/25K	300	45	1.300	650	cuscinetto a sfere	25	60
GTH 300/30K	300	60	1.800	900	cuscinetto a sfere	30	70
GTH 302/30K	300	80	2.400	1.200	cuscinetto a sfere	30	90
GTH 302/35K	300	80	2.400	1.200	cuscinetto a sfere	35	90
GTH 304/35K	300	100	3.000	1.500	cuscinetto a sfere	35	120
GTH 360/40K	360	75	2.500	1.250	cuscinetto a sfere	40	90
GTH 362/40K	360	80	3.000	1.500	cuscinetto a sfere	40	90
GTH 363/40K	360	100	3.600	1.800	cuscinetto a sfere	40	100
GTH 364/40K	360	120	3.800	1.900	cuscinetto a sfere	40	120
GTH 400/35K	400	60	2.400	1.200	cuscinetto a sfere	35	75
GTH 402/40K	400	80	3.000	1.500	cuscinetto a sfere	40	90
GTH 404/40K	400	100	3.800	1.900	cuscinetto a sfere	40	120
GTH 406/50K	400	125	5.000	2.500	cuscinetto a sfere	50	125
GTH 500/50K	500	100	5.000	2.500	cuscinetto a sfere	50	100
GTH 504/60K	500	150	7.500	3.750	cuscinetto a sfere	60	150
GTH 506/80K	500	200	10.000	5.000	cuscinetto a sfere	80	200
GTH 602/80K	600	150	9.000	4.500	cuscinetto a sfere	80	150
GTH 604/80K	600	200	12.000	6.000	cuscinetto a sfere	80	200
GTH 750/120K	750	200	15.000	7.500	cuscinetto a sfere	120	200
GTH 1000/160PR	1.000	300	30.000	15.000	a rulli cilindrici	160	330

Altre dimensioni su richiesta

Varianti / accessori



	versione antistatica, grigio antitraccia	ruote motrici con sede per chiave	altre durezza shore e colori speciali
Descrizione tecnica a pagina	50	75	
Complemento cod. prodotto	-AS	serie GTHN	
Disponibile per	su richiesta	vedere pagina 541–542	su richiesta

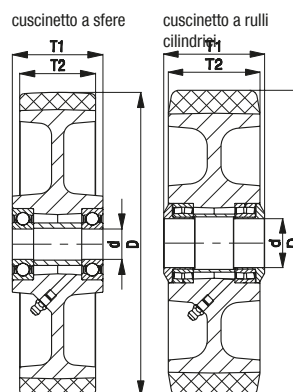

Serie LH-VSTH, BH-VSTH, LH-GTH, BH-GTH

Ruote con supporto in lamiera d'acciaio per alte portate, con piastra da avvitare, ruota con rivestimento in poliuretano Blickle Extrathane®



280–900 kg

Supporto: serie LH/BH

- lamiera d'acciaio robusta, zincatura galvanica, passivato blu, senza Cr6
- forcella pesante e piastra da avvitare

Supporto girevole:

- doppio cuscinetto a sfere nel gruppo rotante
- perno centrale avvitato e bloccato, estremamente robusto
- particolarmente resistente agli urti ed alle vibrazioni grazie a **quattro calotte temprate dalla forma speciale**

Ruota: serie VSTH/GTH

- rivestimento: elastomero di poliuretano di prima qualità Blickle Extrathane®, durezza 92 Shore A, colore marrone chiaro, antitraccia, non macchia al contatto
- corpo ruota: serie VSTH: acciaio
serie GTH: robusta ghisa grigia, con ingrassatore dal Ø ruota 150 mm, verniciato, colore argento

Ulteriori dettagli:

- serie di supporti: pagina 92
- bloccaggi: pagina 112–113
- serie di ruote: pagina 286–287
- tipi di scorrimento: pagina 84–85



5

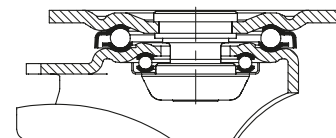

Ruote con supporto girevole	Ruote con supporto fisso	Ruote con supporto girevole con "stop-fix"	Ø ruota [mm]	Larg. ruota [mm]	Portata [kg]	Tipo di scorrimento	Altezza totale [mm]	Dimensione piastra [mm]	Interasse fori di fissaggio [mm]	Ø fori di fissaggio [mm]	Disassam. supp. gir. [mm]
LH-VSTH 62K			60	60	320	cuscinetto a sfere	92	100 x 85	80 x 60	9	45
LH-VSTH 80K	BH-VSTH 80K	LH-VSTH 80K-FI	80	40	280	cuscinetto a sfere	120	100 x 85	80 x 60	9	45
LH-VSTH 82K			80	70	500	cuscinetto a sfere	112	100 x 85	80 x 60	9	45
LH-GTH 100K-1	BH-GTH 100K-1	LH-GTH 100K-1-FI	100	40	450	cuscinetto a sfere	140	100 x 85	80 x 60	9	45
LH-GTH 100K-3	BH-GTH 100K-3	LH-GTH 100K-3-FI	100	40	450	cuscinetto a sfere	140	140 x 110	105 x 75–80	11	45
LH-GTH 125K-1	BH-GTH 125K-1	LH-GTH 125K-1-FI	125	40	550	cuscinetto a sfere	165	100 x 85	80 x 60	9	45
LH-GTH 125K-3	BH-GTH 125K-3	LH-GTH 125K-3-FI	125	40	550	cuscinetto a sfere	165	140 x 110	105 x 75–80	11	45
LH-GTH 127K	BH-GTH 127K	LH-GTH 127K-FI	125	50	700	cuscinetto a sfere	170	140 x 110	105 x 75–80	11	55
LH-GTH 150K	BH-GTH 150K	LH-GTH 150K-FI	150	50	800	cuscinetto a sfere	197	140 x 110	105 x 75–80	11	65
LH-GTH 160K	BH-GTH 160K	LH-GTH 160K-FI	160	50	800	cuscinetto a sfere	202	140 x 110	105 x 75–80	11	65
LH-GTH 175K	BH-GTH 175K	LH-GTH 175K-FI	175	50	875	cuscinetto a sfere	220	140 x 110	105 x 75–80	11	67
LH-GTH 200K	BH-GTH 200K	LH-GTH 200K-FI	200	50	900	cuscinetto a sfere	245	140 x 110	105 x 75–80	11	70
LH-GTH 202K	BO-GTH 202K *	**	200	80	800	cuscinetto a sfere	245	140 x 110	105 x 75–80	11	70
LH-GTH 250K	BH-GTH 250K	**	250	60	900	cuscinetto a sfere	295	140 x 110	105 x 75–80	11	82

* Costruzione in acciaio elettrosaldato

** Versione bloccaggio "stop-top", vedere varianti / accessori

Varianti / accessori



	versione antistatica, grigio antitraccia	con bloccaggio "stop-top"	con bloccaggio centrale "central-stop"	con bloccaggio "ideal-stop" altezza totale +17 mm	con bloccaggio direzionale (separato) 1x 360°	con parapiedi in acciaio	freno a pedale
Descrizione tecnica a pagina	50	112	113	112	115	116	114
Complemento cod. prodotto	-AS	-ST	-CS13	-IS	vedere ****	-FS	FF 125 / 150 / 160 / 200
Disponibile per	su richiesta	Ø ruota 80x40, 100–250 mm	Ø ruota 160, 200x50 mm	Ø ruota 160+200 mm***	per Ø ruota e dimensioni piastra, vedere****	Ø ruota 100–250 mm	Ø ruota 125x50–200 mm

*** Piastra di spessoramento in materiale sintetico per bilanciare l'altezza totale per ruote con supporto girevole e fisso senza bloccaggio "ideal-stop": cod. prodotto AP3-17

**** RI-04.01 per Ø ruota Ø 80x40, 100, 125 mm con piastra 100x85 mm, RI-04.03 per Ø ruota 100–125x40 mm con piastra 140x110 mm, RI-05.03 per Ø ruota 125x50–200x50 mm (Solo per ruote con supporto girevole senza freno o ruote con supporto girevole con bloccaggio "stop-top" e "central-stop" su richiesta)

Serie LUH-GTH, BH-GTH

Ruote con supporto in lamiera d'acciaio per alte portate, chiuso, piastra da avvitare, ruota con rivestimento in poliuretano Blickle Extrathane®



700–1.000 kg

Supporto: serie LUH/BH

- lamiera d'acciaio robusta, zincatura galvanica, passivato blu, senza Cr6

Supporto girevole:

- cuscinetto a sfere a quattro punti per carichi eccezionali
- gruppo rotante chiuso ed a tenuta
- particolarmente resistente agli urti ed alle vibrazioni grazie a **quattro calotte temprate dalla forma speciale**

Ruota: serie GTH

- rivestimento: elastomero di poliuretano di prima qualità Blickle Extrathane®, durezza 92 Shore A, colore marrone chiaro, antitraccia, non macchia al contatto
- corpo ruota: robusta ghisa grigia, con ingrassatore dal Ø ruota 150 mm, verniciato, colore argento

Ulteriori dettagli:

- serie di supporti: pagina 93
- bloccaggi: pagina 112–113
- serie di ruote: pagina 286
- tipi di scorrimento: pagina 84–85

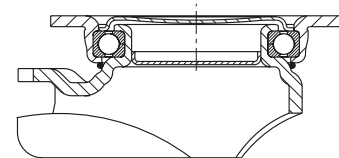

5

Ruote con supporto girevole	Ruote con supporto fisso	Ruote con supporto girevole con "stop-fix"	Ø ruota [mm]	Larg. ruota [mm]	Portata [kg]	Tipo di scorrimento	Altezza totale [mm]	Dimensione piastra [mm]	Interasse fori di fissaggio [mm]	Ø fori di fissaggio [mm]	Disassam. supp. gir. [mm]
LUH-GTH 127K	BH-GTH 127K	LUH-GTH 127K-FI	125	50	700	cuscinetto a sfere	170	140 x 110	105 x 75–80	11	55
LUH-GTH 150K	BH-GTH 150K	LUH-GTH 150K-FI	150	50	800	cuscinetto a sfere	197	140 x 110	105 x 75–80	11	61
LUH-GTH 160K	BH-GTH 160K	LUH-GTH 160K-FI	160	50	800	cuscinetto a sfere	202	140 x 110	105 x 75–80	11	61
LUH-GTH 200K	BH-GTH 200K	LUH-GTH 200K-FI	200	50	1.000	cuscinetto a sfere	245	140 x 110	105 x 75–80	11	63

Varianti / accessori



	versione antistatica, grigio antitraccia	bloccaggio direzionale (separato) 1 x 360°	con parapiedi in acciaio
Descrizione tecnica a pagina	50	115	116
Complemento cod. prodotto	-AS	RI-05.03	-FS
Disponibile per	su richiesta	tutti*	su richiesta

* Solo per ruote con supporto girevole senza freno

Serie LO-GTH, BO-GTH

Ruote con supporto in acciaio elettrosaldato per alte portate, ruota con rivestimento in poliuretano Blickle Extrathane®



700–1.250 kg

Supporto: serie LO/BO

- costruzione in acciaio elettrosaldato, zincatura galvanica, passivato blu, senza Cr6

Supporto girevole:

- doppio cuscinetto a sfere nel gruppo rotante
- particolarmente resistente agli urti ed alle vibrazioni grazie a **quattro calotte temprate dalla forma speciale**
- perno centrale saldato, avvitato e bloccato, estremamente robusto
- guarnizione del gruppo rotante con sede a labirinto
- ingrassatore

Ruota: serie GTH

- rivestimento: elastomero di poliuretano di prima qualità Blickle Extrathane®, durezza 92 Shore A, colore marrone chiaro, antitraccia, non macchia al contatto
- corpo ruota: robusta ghisa grigia, con ingrassatore dal Ø ruota 150 mm, verniciato, colore argento

Ulteriori dettagli:

- serie di supporti: pagina 93
- bloccaggi: pagina 112–113
- serie di ruote: pagina 286–287
- tipi di scorrimento: pagina 84–85



5

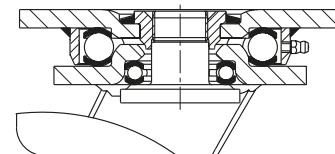

Ruote con supporto girevole	Ruote con supporto fisso	Ruote con supporto girevole con "stop-top"	Ø ruota [mm]	Larg. ruota [mm]	Portata [kg]	Tipo di scorrimento	Altezza totale [mm]	Dimensione piastra [mm]	Interasse fori di fissaggio [mm]	Ø fori di fissaggio [mm]	Disassam. supp. gir. [mm]
LO-GTH 127K	BO-GTH 127K	LO-GTH 127K-ST	125	50	700	cuscinetto a sfere	170	140 x 110	105 x 75–80	11	50
LO-GTH 150K	BO-GTH 150K	LO-GTH 150K-ST	150	50	800	cuscinetto a sfere	200	140 x 110	105 x 75–80	11	55
LO-GTH 160K	BO-GTH 160K	LO-GTH 160K-ST	160	50	800	cuscinetto a sfere	205	140 x 110	105 x 75–80	11	55
LO-GTH 200K	BO-GTH 200K	LO-GTH 200K-ST	200	50	1.000	cuscinetto a sfere	245	140 x 110	105 x 75–80	11	60
LO-GTH 201K	BO-GTH 201K	LO-GTH 201K-ST	200	60	1.250	cuscinetto a sfere	245	140 x 110	105 x 75–80	11	60
LO-GTH 202K	BO-GTH 202K	LO-GTH 202K-ST	200	80	1.100	cuscinetto a sfere	245	140 x 110	105 x 75–80	11	65
LO-GTH 251K	BO-GTH 251K	LO-GTH 251K-ST	250	50	1.200	cuscinetto a sfere	295	140 x 110	105 x 75–80	11	70
LO-GTH 250K	BO-GTH 250K	LO-GTH 250K-ST	250	60	1.200	cuscinetto a sfere	295	140 x 110	105 x 75–80	11	70

Varianti / accessori



	versione antistatica, grigio antitraccia	con bloccaggio direzionale 4 x 90°	con parapiedi in acciaio	freno a pedale
Descrizione tecnica a pagina	50	115	116	114
Complemento cod. prodotto	-AS	-RI4	-FS	FF 125 / 150 / 160 / 200
Disponibile per	su richiesta	Ø ruota 125–200x60 mm	su richiesta	Ø ruota 125–200 mm

Serie LS-GTH, BS-GTH

Ruote con supporto in acciaio elettrosaldato per alte portate, gruppo rotante per alte portate, ruota con rivestimento in poliuretano Blickle Extrathane®



700–12.000 kg

Supporto: serie LS/BS

- costruzione in acciaio elettrosaldato particolarmente robusta, zincatura galvanica, passivato giallo, senza Cr6

Supporto girevole:

- cuscinetto a sfere scanalato assiale ISO 104 e cuscinetto a rulli conici ISO 355 nel gruppo rotante
- perno centrale saldato, avvitato e bloccato, estremamente robusto
- protetto contro spruzzi d'acqua e sporco
- ingrassatore

Ruota: serie GTH

- rivestimento: elastomero di poliuretano di prima qualità Blickle Extrathane®, durezza 92 Shore A, colore marrone chiaro, antitraccia, non macchia al contatto

- corpo ruota: robusta ghisa grigia, con ingrassatore dal Ø ruota 150 mm, verniciato, colore argento

Ulteriori dettagli:

- serie di supporti: pagina 94
- bloccaggi: pagina 112–113
- serie di ruote: pagina 286–287
- tipi di scorrimento: pagina 84–85

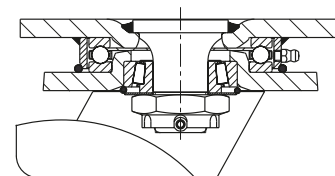

5

Ruote con supporto girevole	Ruote con supporto fisso	Ruote con supporto girevole con "stop-top"	Ø ruota [mm]	Larg. ruota [mm]	Portata [kg]	Tipo di scorrimento	Altezza totale [mm]	Dimensione piastra [mm]	Interasse fori di fissaggio [mm]	Ø fori di fissaggio [mm]	Disassam. supp. gir. [mm]
LS-GTH 127K	BS-GTH 127K	LS-GTH 127K-ST	125	50	700	cuscinetto a sfere	170	140 x 110	105 x 75–80	11	50
LS-GTH 150K	BS-GTH 150K	LS-GTH 150K-ST	150	50	800	cuscinetto a sfere	200	140 x 110	105 x 75–80	11	55
LS-GTH 160K	BS-GTH 160K	LS-GTH 160K-ST	160	50	800	cuscinetto a sfere	205	140 x 110	105 x 75–80	11	55
LS-GTH 200K	BS-GTH 200K	LS-GTH 200K-ST	200	50	1.000	cuscinetto a sfere	245	140 x 110	105 x 75–80	11	60
LS-GTH 201K	BS-GTH 201K	LS-GTH 201K-ST	200	60	1.400	cuscinetto a sfere	245	140 x 110	105 x 75–80	11	60
LS-GTH 202K	BS-GTH 202K	LS-GTH 202K-ST	200	80	1.600	cuscinetto a sfere	255	175 x 140	140 x 105	14	65
LS-GTH 250K	BS-GTH 250K	LS-GTH 250K-ST	250	60	1.500	cuscinetto a sfere	305	175 x 140	140 x 105	14	75
LS-GTH 252K	BS-GTH 252K	LS-GTH 252K-ST	250	80	1.800	cuscinetto a sfere	305	175 x 140	140 x 105	14	75
LS-GTH 300K	BS-GTH 300K	LS-GTH 300K-ST	300	60	1.800	cuscinetto a sfere	355	175 x 140	140 x 105	14	85
LS-GTH 302K	BS-GTH 302K	LS-GTH 302K-ST	300	80	2.400	cuscinetto a sfere	355	175 x 140	140 x 105	14	85
LS-GTH 304K	BS-GTH 304K	*	300	100	3.000	cuscinetto a sfere	370	200 x 160	160 x 120	14	85
LS-GTH 360K	BS-GTH 360K	*	360	75	2.500	cuscinetto a sfere	430	200 x 160	160 x 120	14	100
LS-GTH 364K	BS-GTH 364K	*	360	120	3.800	cuscinetto a sfere	430	255 x 200	210 x 160	18	100
LS-GTH 402K	BS-GTH 402K	*	400	80	3.000	cuscinetto a sfere	470	200 x 160	160 x 120	14	100
LS-GTH 406K	BS-GTH 406K	*	400	125	5.000	cuscinetto a sfere	480	255 x 200	210 x 160	18	125
LS-GTH 504K	BS-GTH 504K	*	500	150	7.500	cuscinetto a sfere	630	400 x 300	340 x 240	26	125
LS-GTH 604K	BS-GTH 604K	*	600	200	12.000	cuscinetto a sfere	730	400 x 300	340 x 240	26	130

* Versione con bloccaggio "Radstop"

Varianti / accessori



	versione antistatica, grigio antitraccia	con bloccaggio ruota "Radstop"	con bloccaggio direzionale 4 x 90°	con bloccaggio direzionale 4 x 90° (a inserimento manuale)	con parapiedi in acciaio	freno a pedale
Descrizione tecnica a pagina	50	113	115	115	116	114
Complemento cod. prodotto	-AS	-RAH	-RI4	-RI4H	-FS	FF 125 / 150 / 160 / 200
Disponibile per	su richiesta	dal Ø ruota 300x100 mm su richiesta	Ø ruota 125–300x80 mm	dal Ø ruota 300x100 mm su richiesta	Ø ruota 125–250 mm	Ø ruota 125–200x60 mm

Serie LOD-VSTH, -ALTH, -GTH, BOD-VSTH, -ALTH, -GTH

Ruote gemellate con supporto in acciaio elettrosaldato per alte portate, ruote con rivestimento in poliuretano Blickle Extrathane®



500–900 kg

Supporto: serie LOD/BOD

- costruzione in acciaio elettrosaldato, zincatura galvanica, passivato blu, senza Cr6

Supporto girevole:

- doppio cuscinetto a sfere nel gruppo rotante
- particolarmente resistente agli urti ed alle vibrazioni grazie a **quattro calotte temprate dalla forma speciale**
- perno centrale saldato, avvitato e bloccato, estremamente robusto
- guarnizione del gruppo rotante con sede a labirinto
- ingrassatore

Ruota: serie VSTH/ALTH/GTH

- rivestimento: elastomero di poliuretano di prima qualità Blickle Extrathane®, durezza 92 Shore A, colore marrone chiaro, antitraccia, non macchia al contatto
- corpo ruota: serie VSTH: acciaio
serie ALTH: alluminio pressofuso
serie GTH: robusta ghisa grigia, verniciato, colore argento

Ulteriori dettagli:

- serie di supporti: pagina 93
- serie di ruote: pagina 274, 286
- tipi di scorrimento: pagina 84–85



5

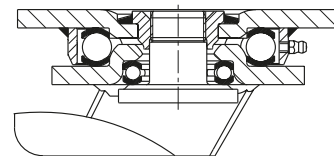

Ruote con supporto girevole	Ruote con supporto fisso	Ø ruota [mm]	Larg. ruota [mm]	Portata [kg]	Tipo di scorrimento	Altezza totale [mm]	Dimensione piastra [mm]	Interasse fori di fissaggio [mm]	Ø fori di fissaggio [mm]	Disassam. supp. gir. [mm]
LOD-VSTH 75K	BOD-VSTH 75K	75	2 x 40	500	cuscinetto a sfere	123	140 x 110	105 x 75–80	11	40
LOD-ALTH 101K	BOD-ALTH 101K	100	2 x 40	750	cuscinetto a sfere	145	140 x 110	105 x 75–80	11	45
LOD-GTH 125K	BOD-GTH 125K	125	2 x 40	900	cuscinetto a sfere	170	140 x 110	105 x 75–80	11	50

Ruote con supporto fisso: lato lungo della piastra parallelo all'assale

Varianti / accessori



	versione antistatica, grigio antitraccia	con parapiedi in acciaio
Descrizione tecnica a pagina	50	116
Complemento cod. prodotto	-AS	-FS
Disponibile per	su richiesta	su richiesta

Serie LSD-VSTH, BSD-VSTH, LSD-GTH, BSD-GTH

Ruote gemellate con supporto in acciaio elettrosaldato per alte portate, gruppo rotante per alte portate, ruote con rivestimento in poliuretano Blickle Extrathane®



520–12.000 kg

Supporto: serie LSD/BSD

- costruzione in acciaio elettrosaldato particolarmente robusta, zincatura galvanica, passivato giallo, senza Cr6

Supporto girevole:

- cuscinetto a sfere scanalato assiale ISO 104 e cuscinetto a rulli conici ISO 355 nel gruppo rotante
- perno centrale saldato, avvitato e bloccato, estremamente robusto
- protetto contro spruzzi d'acqua e sporco
- ingrassatore

Ruota: serie VSTH/GTH

- rivestimento: elastomero di poliuretano di prima qualità Blickle Extrathane®, durezza 92 Shore A, colore marrone chiaro, antitraccia, non macchia al contatto
- corpo ruota: serie VSTH: acciaio serie GTH: robusta ghisa grigia, con ingrassatore dal Ø ruota 150 mm, verniciato, colore argento

Ulteriori dettagli:

- serie di supporti: pagina 94
- bloccaggi: pagina 112–113
- serie di ruote: pagina 286–287
- tipi di scorrimento: pagina 84–85

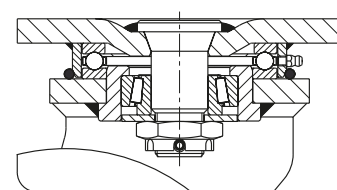

5

Ruote con supporto girevole	Ruote con supporto fisso	Ø ruota [mm]	Larg. ruota [mm]	Portata [kg]	Tipo di scorrimento	Altezza totale [mm]	Dimensione piastra [mm]	Interasse fori di fissaggio [mm]	Ø fori di fissaggio [mm]	Disassam. supp. gir. [mm]
LSD-VSTH 80K	BSD-VSTH 80K	80	2 x 40	520	cuscinetto a sfere	125	140 x 110	105 x 75–80	11	40
LSD-GTH 100K	BSD-GTH 100K	100	2 x 40	810	cuscinetto a sfere	145	140 x 110	105 x 75–80	11	45
LSD-GTH 127K	BSD-GTH 127K	125	2 x 50	1.250	cuscinetto a sfere	185	175 x 140	140 x 105	14	50
LSD-GTH 150K-35	BSD-GTH 150K-35	150	2 x 50	1.400	cuscinetto a sfere	215	175 x 140	140 x 105	14	55
LSD-GTH 200K-35	BSD-GTH 200K-35	200	2 x 50	1.800	cuscinetto a sfere	260	175 x 140	140 x 105	14	60
LSD-GTH 202K	BSD-GTH 202K	200	2 x 80	2.850	cuscinetto a sfere	280	255 x 200	210 x 160	18	60
LSD-GTH 250K	BSD-GTH 250K	250	2 x 60	2.700	cuscinetto a sfere	330	255 x 200	210 x 160	18	70
LSD-GTH 252K	BSD-GTH 252K	250	2 x 80	3.700	cuscinetto a sfere	330	255 x 200	210 x 160	18	70
LSD-GTH 302K	BSD-GTH 302K	300	2 x 80	4.300	cuscinetto a sfere	390	255 x 200	210 x 160	18	80
LSD-GTH 304K	BSD-GTH 304K	300	2 x 100	5.400	cuscinetto a sfere	390	255 x 200	210 x 160	18	80
	BSD-GTH 304K	300	2 x 100	5.400	cuscinetto a sfere	390	300 x 200	210 x 160	18	–
LSD-GTH 360K	BSD-GTH 360K	360	2 x 75	4.500	cuscinetto a sfere	450	255 x 200	210 x 160	18	90
LSD-GTH 404K-42	BSD-GTH 404K-42	400	2 x 100	6.800	cuscinetto a sfere	530	400 x 300	340 x 240	26	125
LSD-GTH 504K	BSD-GTH 504K	500	2 x 150	12.000	cuscinetto a sfere	630	400 x 300	340 x 240	26	125

Ruote con supporto fisso: lato lungo della piastra parallelo all'assale

Varianti / accessori



	versione antistatica, grigio antitraccia	con bloccaggio ruota "Radstop"	con bloccaggio ruota "Radstop"	con bloccaggio direzionale 4 x 90°	con bloccaggio direzionale 4 x 90° (a inserimento manuale)	con parapiedi in acciaio
Descrizione tecnica a pagina	50	113	113	115	115	116
Complemento cod. prodotto	-AS	-RA	-RAH	-RI4	-RI4H	-FS
Disponibile per	su richiesta	fino al Ø ruota 200x50 mm su richiesta	dal Ø ruota 200x80 mm su richiesta	Ø ruota 80–200x50 mm su richiesta	fino al Ø ruota 200x80 mm su richiesta	su richiesta

Serie ALST

**Ruote per alte portate
con rivestimento in poliuretano Blickle Softhane®,
corpo ruota in alluminio**

200–1.150 kg

Durezza dell'anello / rivestimento

75 Shore A

Protezione del pavimento / facilità di manovra

molto buono

Forza di spinta

molto buono

Resistenza all'usura

molto buono



Rivestimento:

- elastomero di poliuretano di prima qualità Blickle Softhane®, durezza 75 Shore A
- rivestimento particolarmente spesso ed elastico per un eccezionale comfort di guida
- non danneggia il pavimento, scorrimento silenzioso
- bassa forza di spinta
- elevata resistenza all'abrasione
- elevata resistenza allo strappo ed alla lacerazione
- colore verde, antitraccia, non macchia al contatto
- ottimo collegamento chimico con il corpo ruota

Corpo ruota:

- alluminio pressofuso

Altre caratteristiche:

- elevata resistenza chimica a molti agenti aggressivi
- resistenza termica: da -20 °C a +70 °C, per breve tempo fino a +90 °C, portata ridotta oltre +40 °C

Ulteriori dettagli:

- serie di ruote: pagina 66
- rivestimento: pagina 55
- tipi di scorrimento: pagina 84–85
- resistenza ai prodotti chimici: pagina 51

Ruote	Ø ruota (D) [mm]	Largh. ruota (T2) [mm]	Portata a 4 km/h [kg]	Portata a 10 km/h [kg]	Tipo di scorrimento	Ø foro mozzo (d) [mm]	Lunghezza mozzo (T1) [mm]
ALST 80/15K	80	30	200	–	cuscinetto a sfere	15	35
ALST 82/15K	80	40	230	–	cuscinetto a sfere	15	40
ALST 100/15K	100	40	320	–	cuscinetto a sfere	15	40
ALST 125/15K	125	40	370	–	cuscinetto a sfere	15	45
ALST 127/20K	125	54	450	180	cuscinetto a sfere	20	60
ALST 150/20K	150	50	500	200	cuscinetto a sfere	20	60
ALST 160/20K	160	50	580	230	cuscinetto a sfere	20	60
ALST 180/20K	180	50	670	260	cuscinetto a sfere	20	60
ALST 200/20K	200	50	750	300	cuscinetto a sfere	20	60
ALST 250/20K	250	50	850	340	cuscinetto a sfere	20	60
ALST 250/25K	250	50	850	340	cuscinetto a sfere	25	60
ALST 300/25K	300	60	1.150	460	cuscinetto a sfere	25	70

Varianti / accessori

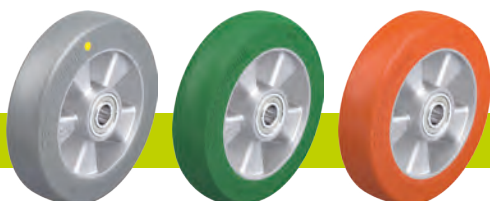

versione antistatica, grigio antitraccia	con rivestimento maggiormente arrotondato	altre durezza shore e colori speciali
--	---	---------------------------------------

Descrizione tecnica a pagina	50	55	
Complemento cod. prodotto	-AS	-CO	
Disponibile per	Ø ruota 100, 125, 150, 160, 200 mm	su richiesta	su richiesta

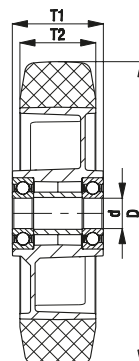

Serie L-ALST, B-ALST, BH-ALST

Ruote con supporto in lamiera d'acciaio, versione semi-pesante, con piastra da avvitare, ruota con rivestimento in poliuretano Blickle Softhane®



200–500 kg

Supporto: serie L/B/BH

- lamiera d'acciaio, zincatura galvanica, passivato blu, senza Cr6

Supporto girevole:

- doppio cuscinetto a sfere nel gruppo rotante
- robusto perno centrale (dal Ø ruota 150 mm)
- guarnizione del gruppo rotante
- gioco minimo del gruppo rotante, alta scorrevolezza e lunga durata grazie alla speciale rivettatura dinamica Blickle

Ruota: serie ALST

- rivestimento: elastomero di poliuretano di prima qualità Blickle Softhane®, durezza 75 Shore A, colore verde, antitraccia, non macchia al contatto
- corpo ruota: alluminio pressofuso, colore grigio argento

Ulteriori dettagli:

- serie di supporti: pagina 91
- bloccaggi: pagina 112–113
- serie di ruote: pagina 294
- tipi di scorrimento: pagina 84–85

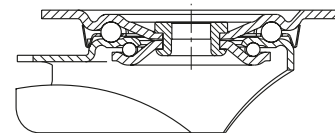

5

Ruote con supporto girevole	Ruote con supporto fisso	Ruote con supporto girevole con "stop-fix"	Ø ruota [mm]	Larg. ruota [mm]	Portata [kg]	Tipo di scorrimento	Altezza totale [mm]	Dimensione piastra [mm]	Interasse fori di fissaggio [mm]	Ø fori di fissaggio [mm]	Disassam. supp. gir. [mm]
L-ALST 80K	B-ALST 80K	L-ALST 80K-FI	80	30	200	cuscinetto a sfere	102	100 x 85	80 x 60	9	38
L-ALST 100K	B-ALST 100K	L-ALST 100K-FI	100	40	250	cuscinetto a sfere	125	100 x 85	80 x 60	9	36
L-ALST 125K	B-ALST 125K	L-ALST 125K-FI	125	40	250	cuscinetto a sfere	150	100 x 85	80 x 60	9	38
L-ALST 150K	B-ALST 150K	L-ALST 150K-FI	150	50	400	cuscinetto a sfere	190	140 x 110	105 x 75–80	11	60
L-ALST 160K	B-ALST 160K	L-ALST 160K-FI	160	50	400	cuscinetto a sfere	195	140 x 110	105 x 75–80	11	60
L-ALST 180K	B-ALST 180K	L-ALST 180K-FI	180	50	400	cuscinetto a sfere	215	140 x 110	105 x 75–80	11	60
L-ALST 200K	B-ALST 200K	L-ALST 200K-FI	200	50	400	cuscinetto a sfere	235	140 x 110	105 x 75–80	11	65
L-ALST 250K-3	BH-ALST 250K	*	250	50	500	cuscinetto a sfere	295	140 x 110	105 x 75–80	11	77

* Versione bloccaggio "stop-top", vedere varianti / accessori

Varianti / accessori



	versione antistatica, grigio antitraccia	con rivestimento maggiormente arrotondato	con bloccaggio "stop-top"	con bloccaggio centrale "central-stop"	bloccaggio direzionale (separato) 1 x 360°	bloccaggio direzionale (separato) 1 x 360°	con parapiedi in acciaio
Descrizione tecnica a pagina	50	55	112	113	115	115	116
Complemento cod. prodotto	-AS	-CO	-ST	-CS11	RI-03.01	RI-05.03	-FS
Disponibile per	Ø ruota 100, 125, 150, 160, 200 mm	su richiesta	tutti	Ø ruota 160+200 mm	Ø ruota 100–125 mm**	Ø ruota 150–200 mm**	Ø ruota 100–250 mm

** Solo per ruote con supporto girevole senza freno o ruote con supporto girevole con bloccaggio "stop-top" e "central-stop" su richiesta

Serie LK-ALST, BK-ALST, BH-ALST

Ruote con supporto in lamiera d'acciaio per alte portate, piastra da avvitare, ruota con rivestimento in poliuretano Blickle Softhane®



230–600 kg

Supporto: serie LK/BK/BH

- lamiera d'acciaio robusta, zincatura galvanica, passivato blu, senza Cr6

Supporto girevole:

- doppio cuscinetto a sfere nel gruppo rotante
- robusto perno centrale (dal Ø ruota 125x50 mm)
- guarnizione del gruppo rotante
- gioco minimo del gruppo rotante, alta scorrevolezza e lunga durata grazie alla speciale rivettatura dinamica Blickle

Ruota: serie ALST

- rivestimento: elastomero di poliuretano di prima qualità Blickle Softhane®, durezza 75 Shore A, colore verde, antitraccia, non macchia al contatto
- corpo ruota: alluminio pressofuso, colore grigio argento

Ulteriori dettagli:

- serie di supporti: pagina 92
- bloccaggi: pagina 112–113
- serie di ruote: pagina 294
- tipi di scorrimento: pagina 84–85



5

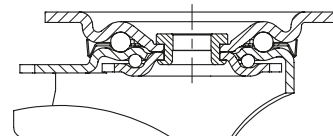

Ruote con supporto girevole	Ruote con supporto fisso	Ruote con supporto girevole con "stop-fix"	Ø ruota [mm]	Larg. ruota [mm]	Portata [kg]	Tipo di scorrimento	Altezza totale [mm]	Dimensione piastra [mm]	Interasse fori di fissaggio [mm]	Ø fori di fissaggio [mm]	Disassam. supp. gir. [mm]
LK-ALST 82K	BK-ALST 82K	LK-ALST 82K-FI	80	40	230	cuscinetto a sfere	110	100 x 85	80 x 60	9	40
LK-ALST 100K-1	BK-ALST 100K-1	LK-ALST 100K-1-FI	100	40	320	cuscinetto a sfere	130	100 x 85	80 x 60	9	45
LK-ALST 100K-3	BK-ALST 100K-3	LK-ALST 100K-3-FI	100	40	320	cuscinetto a sfere	130	140 x 110	105 x 75–80	11	45
LK-ALST 125K-1	BK-ALST 125K-1	LK-ALST 125K-1-FI	125	40	350	cuscinetto a sfere	155	100 x 85	80 x 60	9	48
LK-ALST 125K-3	BK-ALST 125K-3	LK-ALST 125K-3-FI	125	40	350	cuscinetto a sfere	155	140 x 110	105 x 75–80	11	48
LK-ALST 127K	BH-ALST 127K	LK-ALST 127K-FI	125	54	450	cuscinetto a sfere	170	140 x 110	105 x 75–80	11	55
LK-ALST 150K	BH-ALST 150K	LK-ALST 150K-FI	150	50	500	cuscinetto a sfere	197	140 x 110	105 x 75–80	11	60
LK-ALST 160K	BH-ALST 160K	LK-ALST 160K-FI	160	50	580	cuscinetto a sfere	202	140 x 110	105 x 75–80	11	60
LK-ALST 180K	BH-ALST 180K	LK-ALST 180K-FI	180	50	600	cuscinetto a sfere	223	140 x 110	105 x 75–80	11	65
LK-ALST 200K	BH-ALST 200K	LK-ALST 200K-FI	200	50	600	cuscinetto a sfere	245	140 x 110	105 x 75–80	11	62

Varianti / accessori



	versione antistatica, grigio antitraccia	con rivestimento maggiormente arrotondato	con bloccaggio "stop-top"	con bloccaggio centrale "central-stop"	con bloccaggio "ideal-stop" altezza totale +17 mm	con bloccaggio direzionale (separato) 1x 360°	con parapiedi in acciaio
Descrizione tecnica a pagina	50	55	112	113	112	115	116
Complemento cod. prodotto	-AS	-CO	-ST	-CS11	-IS	vedere *	-FS
Disponibile per	Ø ruota 100, 125, 150, 160, 200 mm	su richiesta	tutti	Ø ruota 100–125x40 mm	Ø 100, 125, 160, 200 mm con piastra 140x110 mm	per Ø ruota e dimensioni piastra, vedere*	su richiesta

* RI-05.01 per Ø ruota 80–125 mm con piastra 100x85 mm, RI-03.03 per Ø ruota 100–125x40 mm con piastra 140x110 mm, RI-05.03 per Ø ruota 125x54–200 mm (Solo per ruote con supporto girevole senza freno o ruote con supporto girevole con bloccaggio "stop-top" e "central-stop" su richiesta)

Serie LKR-ALST

Ruote con supporto in lamiera d'acciaio per alte portate, foro centrale, ruota con rivestimento in poliuretano Blickle Softhane®



230–350 kg

Supporto: serie LKR

- lamiera d'acciaio robusta, zincatura galvanica, passivato blu, senza Cr6
- doppio cuscinetto a sfere nel gruppo rotante
- robusto perno centrale
- gioco minimo del gruppo rotante, alta scorrevolezza e lunga durata grazie alla speciale rivettatura dinamica Blickle

Ruota: serie ALST

- rivestimento: elastomero di poliuretano di prima qualità Blickle Softhane®, durezza 75 Shore A, colore verde, antitraccia, non macchia al contatto
- corpo ruota: alluminio pressofuso, colore grigio argento

Ulteriori dettagli:

- serie di supporti: pagina 92
- bloccaggi: pagina 112–113
- serie di ruote: pagina 294
- tipi di scorrimento: pagina 84–85

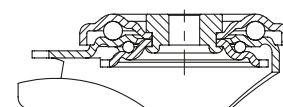

5

Ruote con supporto girevole	Ruote con supporto girevole con "stop-fix"	Ø ruota [mm]	Larg. ruota [mm]	Portata [kg]	Tipo di scorrimento	Altezza totale [mm]	Ø piastra [mm]	Ø foro centrale [mm]	Disassam. supp. gir. [mm]
LKR-ALST 82K	LKR-ALST 82K-FI	80	40	230	cuscinetto a sfere	110	88	13	40
LKR-ALST 100K	LKR-ALST 100K-FI	100	40	320	cuscinetto a sfere	130	88	13	45
LKR-ALST 125K	LKR-ALST 125K-FI	125	40	350	cuscinetto a sfere	155	88	13	48

Varianti / accessori



	versione antistatica, grigio antitraccia	con rivestimento maggiormente arrotondato	freno a pedale
Descrizione tecnica a pagina	50	55	114
Complemento cod. prodotto	-AS	-CO	FF 100-1 / FF 125-1
Disponibile per	Ø ruota 100–125 mm	su richiesta	Ø ruota 100+125 mm

Serie LH-ALST, BH-ALST

Ruote con supporto in lamiera d'acciaio per alte portate, con piastra da avvitare, ruota con rivestimento in poliuretano Blickle Softhane®



230–850 kg

Supporto: serie LH/BH

- lamiera d'acciaio robusta, zincatura galvanica, passivato blu, senza Cr6
- forcella pesante e piastra da avvitare

Supporto girevole:

- doppio cuscinetto a sfere nel gruppo rotante
- perno centrale avvitato e bloccato, estremamente robusto
- particolarmente resistente agli urti ed alle vibrazioni grazie a **quattro calotte temprate dalla forma speciale**

Ruota: serie ALST

- rivestimento: elastomero di poliuretano di prima qualità Blickle Softhane®, durezza 75 Shore A, colore verde, antitraccia, non macchia al contatto
- corpo ruota: alluminio pressofuso, colore grigio argento

Ulteriori dettagli:

- serie di supporti: pagina 92
- bloccaggi: pagina 112–113
- serie di ruote: pagina 294
- tipi di scorrimento: pagina 84–85



5

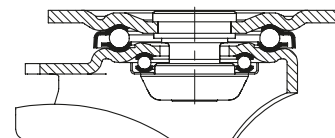

Ruote con supporto girevole	Ruote con supporto fisso	Ruote con supporto girevole con "stop-fix"	Ø ruota [mm]	Larg. ruota [mm]	Portata [kg]	Tipo di scorrimento	Altezza totale [mm]	Dimensione piastra [mm]	Interasse fori di fissaggio [mm]	Ø fori di fissaggio [mm]	Disassam. supp. gir. [mm]
LH-ALST 82K	BH-ALST 82K	LH-ALST 82K-FI	80	40	230	cuscinetto a sfere	120	100 x 85	80 x 60	9	45
LH-ALST 100K-1	BH-ALST 100K-1	LH-ALST 100K-1-FI	100	40	320	cuscinetto a sfere	140	100 x 85	80 x 60	9	45
LH-ALST 100K-3	BH-ALST 100K-3	LH-ALST 100K-3-FI	100	40	320	cuscinetto a sfere	140	140 x 110	105 x 75–80	11	45
LH-ALST 125K-1	BH-ALST 125K-1	LH-ALST 125K-1-FI	125	40	370	cuscinetto a sfere	165	100 x 85	80 x 60	9	45
LH-ALST 125K-3	BH-ALST 125K-3	LH-ALST 125K-3-FI	125	40	370	cuscinetto a sfere	165	140 x 110	105 x 75–80	11	45
LH-ALST 127K	BH-ALST 127K	LH-ALST 127K-FI	125	54	450	cuscinetto a sfere	170	140 x 110	105 x 75–80	11	55
LH-ALST 150K	BH-ALST 150K	LH-ALST 150K-FI	150	50	500	cuscinetto a sfere	197	140 x 110	105 x 75–80	11	65
LH-ALST 160K	BH-ALST 160K	LH-ALST 160K-FI	160	50	580	cuscinetto a sfere	202	140 x 110	105 x 75–80	11	65
LH-ALST 180K	BH-ALST 180K	LH-ALST 180K-FI	180	50	670	cuscinetto a sfere	223	140 x 110	105 x 75–80	11	67
LH-ALST 200K	BH-ALST 200K	LH-ALST 200K-FI	200	50	750	cuscinetto a sfere	245	140 x 110	105 x 75–80	11	70
LH-ALST 250K	BH-ALST 250K	*	250	50	850	cuscinetto a sfere	295	140 x 110	105 x 75–80	11	82

* Versione bloccaggio "stop-top", vedere varianti / accessori

Varianti / accessori



	versione antistatica, grigio antitraccia	con rivestimento maggiormente arrotondato	con bloccaggio "stop-top"	con bloccaggio centrale "central-stop"	con bloccaggio "ideal-stop" altezza totale +17 mm	con bloccaggio direzionale (separato) 1x 360°	con parapiedi in acciaio
Descrizione tecnica a pagina	50	55	112	113	112	115	116
Complemento cod. prodotto	-AS	-CO	-ST	-CS13	-IS	vedere ***	-FS
Disponibile per	Ø ruota 100, 125, 150, 160, 200 mm	su richiesta	tutti	Ø ruota 160+200 mm	Ø ruota 160+200 mm**	per Ø ruota e dimensioni piastra, vedere***	dal Ø ruota 100 mm

** Piastra di spessoramento in materiale sintetico per bilanciare l'altezza totale per ruote con supporto girevole e fisso senza bloccaggio "ideal-stop": **cod. prodotto AP3-17**

*** **RI-04.01** per Ø ruota Ø 80–125 mm con piastra 100x85 mm, **RI-04.03** per Ø ruota 100–125x40 mm con piastra 140x110 mm, **RI-05.03** per Ø ruota 125x54–200 mm (Solo per ruote con supporto girevole senza freno o ruote con supporto girevole con bloccaggio "stop-top" e "central-stop" su richiesta)

Serie LUH-ALST, BH-ALST

Ruote con supporto in lamiera d'acciaio per alte portate, chiuso, piastra da avvitare, ruota con rivestimento in poliuretano Blickle Softhane®



450–750 kg

Supporto: serie LUH/BH

- lamiera d'acciaio robusta, zincatura galvanica, passivato blu, senza Cr6

Supporto girevole:

- cuscinetto a sfere a quattro punti per carichi eccezionali
- gruppo rotante chiuso ed a tenuta
- particolarmente resistente agli urti ed alle vibrazioni grazie a **quattro calotte temprate dalla forma speciale**

Ruota: serie ALST

- rivestimento: elastomero di poliuretano di prima qualità Blickle Softhane®, durezza 75 Shore A, colore verde, antitraccia, non macchia al contatto
- corpo ruota: alluminio pressofuso, colore grigio argento

Ulteriori dettagli:

- serie di supporti: pagina 93
- bloccaggi: pagina 112–113
- serie di ruote: pagina 294
- tipi di scorrimento: pagina 84–85

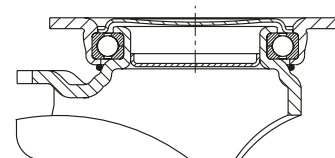

5

Ruote con supporto girevole	Ruote con supporto fisso	Ruote con supporto girevole con "stop-fix"	Ø ruota [mm]	Larg. ruota [mm]	Portata [kg]	Tipo di scorrimento	Altezza totale [mm]	Dimensione piastra [mm]	Interasse fori di fissaggio [mm]	Ø fori di fissaggio [mm]	Disassam. supp. gir. [mm]
LUH-ALST 127K	BH-ALST 127K	LUH-ALST 127K-FI	125	54	450	cuscinetto a sfere	170	140 x 110	105 x 75–80	11	55
LUH-ALST 150K	BH-ALST 150K	LUH-ALST 150K-FI	150	50	500	cuscinetto a sfere	197	140 x 110	105 x 75–80	11	61
LUH-ALST 160K	BH-ALST 160K	LUH-ALST 160K-FI	160	50	580	cuscinetto a sfere	202	140 x 110	105 x 75–80	11	61
LUH-ALST 200K	BH-ALST 200K	LUH-ALST 200K-FI	200	50	750	cuscinetto a sfere	245	140 x 110	105 x 75–80	11	63

Varianti / accessori



	versione antistatica, grigio antitraccia	con rivestimento maggiormente arrotondato	bloccaggio direzionale (separato) 1 x 360°	con parapiedi in acciaio
Descrizione tecnica a pagina	50	55	115	116
Complemento cod. prodotto	-AS	-CO	RI-05.03	-FS
Disponibile per	tutti	su richiesta	tutti*	su richiesta

* Solo per ruote con supporto girevole senza freno

Serie LO-ALST, BO-ALST

Ruote con supporto in acciaio elettrosaldato per alte portate, ruota con rivestimento in poliuretano Blickle Softhane®



450–850 kg

Supporto: serie LO/BO

- costruzione in acciaio elettrosaldato, zincatura galvanica, passivato blu, senza Cr6

Supporto girevole:

- doppio cuscinetto a sfere nel gruppo rotante
- particolarmente resistente agli urti ed alle vibrazioni grazie a **quattro calotte temprate dalla forma speciale**
- perno centrale saldato, avvitato e bloccato, estremamente robusto
- guarnizione del gruppo rotante con sede a labirinto
- ingrassatore

Ruota: serie ALST

- rivestimento: elastomero di poliuretano di prima qualità Blickle Softhane®, durezza 75 Shore A, colore verde, antiraccia, non macchia al contatto
- corpo ruota: alluminio pressofuso, colore grigio argento

Ulteriori dettagli:

- serie di supporti: pagina 93
- bloccaggi: pagina 112–113
- serie di ruote: pagina 294
- tipi di scorrimento: pagina 84–85



5

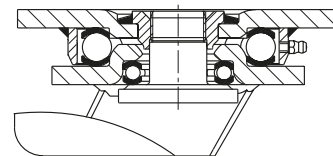

Ruote con supporto girevole	Ruote con supporto fisso	Ruote con supporto girevole con "stop-top"	Ø ruota [mm]	Larg. ruota [mm]	Portata [kg]	Tipo di scorrimento	Altezza totale [mm]	Dimensione piastra [mm]	Interasse fori di fissaggio [mm]	Ø fori di fissaggio [mm]	Disassam. supp. gir. [mm]
LO-ALST 127K	BO-ALST 127K	LO-ALST 127K-ST	125	54	450	cuscinetto a sfere	170	140 x 110	105 x 75–80	11	50
LO-ALST 150K	BO-ALST 150K	LO-ALST 150K-ST	150	50	500	cuscinetto a sfere	200	140 x 110	105 x 75–80	11	55
LO-ALST 160K	BO-ALST 160K	LO-ALST 160K-ST	160	50	580	cuscinetto a sfere	205	140 x 110	105 x 75–80	11	55
LO-ALST 200K	BO-ALST 200K	LO-ALST 200K-ST	200	50	750	cuscinetto a sfere	245	140 x 110	105 x 75–80	11	60
LO-ALST 250K	BO-ALST 250K	LO-ALST 250K-ST	250	50	850	cuscinetto a sfere	295	140 x 110	105 x 75–80	11	70

Varianti / accessori



	versione antistatica, grigio antiraccia	con rivestimento maggiormente arrotondato	con bloccaggio direzionale 4 x 90°	con parapiedi in acciaio	freno a pedale
Descrizione tecnica a pagina	50	55	115	116	114
Complemento cod. prodotto	-AS	-CO	-RI4	-FS	FF 125 / 150 / 160 / 200
Disponibile per	Ø ruota 125–200 mm	su richiesta	Ø ruota 125–200 mm	su richiesta	Ø ruota 125–200 mm

Serie GST

**Ruote per alte portate
con rivestimento in poliuretano Blickle Softhane®,
corpo ruota in ghisa**



450–3.000 kg

Durezza dell'anello / rivestimento

75 Shore A

Protezione del pavimento / facilità di manovra

molto buono

Forza di spinta

molto buono

Resistenza all'usura

molto buono



Rivestimento:

- elastomero di poliuretano di prima qualità Blickle Softhane®, durezza 75 Shore A
- rivestimento particolarmente spesso ed elastico per un eccezionale comfort di guida
- non danneggia il pavimento, scorrimento silenzioso
- bassa forza di spinta
- elevata resistenza all'abrasione
- elevata resistenza allo strappo ed alla lacerazione
- colore verde, antitraccia, non macchia al contatto
- ottimo collegamento chimico con il corpo ruota

Corpo ruota:

- robusta ghisa grigia
- con ingrassatore dal Ø ruota 160 mm
- verniciato, colore argento

Altre caratteristiche:

- elevata resistenza chimica a molti agenti aggressivi
- resistenza termica: da -20 °C a +70 °C, per breve tempo fino a +90 °C, portata ridotta oltre +40 °C

Ulteriori dettagli:

- serie di ruote: pagina 67
- rivestimento: pagina 55
- tipi di scorrimento: pagina 84–85
- resistenza ai prodotti chimici: pagina 51

Ruote	Ø ruota (D) [mm]	Largh. ruota (T2) [mm]	Portata a 4 km/h [kg]	Portata a 10 km/h [kg]	Tipo di scorrimento	Ø foro mozzo (d) [mm]	Lunghezza mozzo (T1) [mm]
GST 127/20K	125	50	450	180	cuscinetto a sfere	20	60
GST 150/20K	150	50	570	220	cuscinetto a sfere	20	60
GST 160/20K	160	50	600	240	cuscinetto a sfere	20	60
GST 200/20K	200	50	800	320	cuscinetto a sfere	20	60
GST 200/25K	200	50	800	320	cuscinetto a sfere	25	60
GST 202/25K	200	80	1.200	480	cuscinetto a sfere	25	90
GST 202/35K	200	80	1.200	480	cuscinetto a sfere	35	90
GST 250/25K	250	60	1.200	480	cuscinetto a sfere	25	70
GST 250/35K	250	60	1.200	480	cuscinetto a sfere	35	70
GST 252/25K	250	80	1.400	560	cuscinetto a sfere	25	90
GST 252/30K	250	80	1.400	560	cuscinetto a sfere	30	90
GST 302/30K	300	80	1.800	680	cuscinetto a sfere	30	90
GST 302/35K	300	80	1.800	680	cuscinetto a sfere	35	90
GST 304/35K	300	100	2.250	840	cuscinetto a sfere	35	120
GST 404/40K	400	100	3.000	1.100	cuscinetto a sfere	40	120

5

Varianti / accessori



	versione antistatica, grigio antitraccia	ruote motrici con sede per chiave	ruote con attacco a flangia	altre durezza shore e colori speciali
Descrizione tecnica a pagina	50	76	77	
Complemento cod. prodotto	-AS	serie GSTN	serie GSTA	
Disponibile per	su richiesta	vedere pagina 543	vedere pagina 551	su richiesta

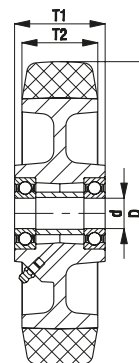

Serie LH-GST, BH-GST

Ruote con supporto in lamiera d'acciaio per alte portate, con piastra da avvitare, ruota con rivestimento in poliuretano Blickle Softhane®



450–900 kg

Supporto: serie LH/BH

- lamiera d'acciaio robusta, zincatura galvanica, passivato blu, senza Cr6
- forcella pesante e piastra da avvitare

Supporto girevole:

- doppio cuscinetto a sfere nel gruppo rotante
- perno centrale avvitato e bloccato, estremamente robusto
- particolarmente resistente agli urti ed alle vibrazioni grazie a **quattro calotte temprate dalla forma speciale**

Ruota: serie GST

- rivestimento: elastomero di poliuretano di prima qualità Blickle Softhane®, durezza 75 Shore A, colore verde, antitraccia, non macchia al contatto
- corpo ruota: robusta ghisa grigia, con ingrassatore dal Ø ruota 160 mm, verniciato, colore argento

Ulteriori dettagli:

- serie di supporti: pagina 92
- bloccaggi: pagina 112–113
- serie di ruote: pagina 301
- tipi di scorrimento: pagina 84–85



5

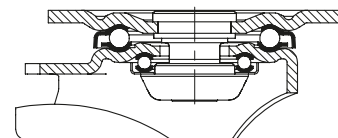

Ruote con supporto girevole	Ruote con supporto fisso	Ruote con supporto girevole con "stop-fix"	Ø ruota [mm]	Larg. ruota [mm]	Portata [kg]	Tipo di scorrimento	Altezza totale [mm]	Dimensione piastra [mm]	Interasse fori di fissaggio [mm]	Ø fori di fissaggio [mm]	Disassam. supp. gir. [mm]
LH-GST 127K	BH-GST 127K	LH-GST 127K-FI	125	50	450	cuscinetto a sfere	170	140 x 110	105 x 75–80	11	55
LH-GST 150K	BH-GST 150K	LH-GST 150K-FI	150	50	570	cuscinetto a sfere	197	140 x 110	105 x 75–80	11	65
LH-GST 160K	BH-GST 160K	LH-GST 160K-FI	160	50	600	cuscinetto a sfere	202	140 x 110	105 x 75–80	11	65
LH-GST 200K	BH-GST 200K	LH-GST 200K-FI	200	50	800	cuscinetto a sfere	245	140 x 110	105 x 75–80	11	70
LH-GST 202K	BO-GST 202K *	**	200	80	800	cuscinetto a sfere	245	140 x 110	105 x 75–80	11	70
LH-GST 250K	BH-GST 250K	**	250	60	900	cuscinetto a sfere	295	140 x 110	105 x 75–80	11	82

* Costruzione in acciaio elettrosaldato

** Versione bloccaggio "stop-top", vedere varianti / accessori

Varianti / accessori



	versione antistatica, grigio antitraccia	con bloccaggio "stop-top"	con bloccaggio centrale "central-stop"	con bloccaggio "ideal-stop" altezza totale +17 mm	bloccaggio direzionale (separato) 1 x 360°	con parapiedi in acciaio	freno a pedale
Descrizione tecnica a pagina	50	112	113	112	115	116	114
Complemento cod. prodotto	-AS	-ST	-CS13	-IS	RI-05.03	-FS	FF 125 / 150 / 160 / 200
Disponibile per	su richiesta	tutti	Ø ruota 160+200x50 mm	Ø ruota 160–200 mm****	Ø ruota 125–200x50 mm****	tutti	Ø ruota 125–200 mm

*** Piastra di spessoramento in materiale sintetico per bilanciare l'altezza totale per ruote con supporto girevole e fisso senza bloccaggio "ideal-stop": **cod. prodotto AP3-17**

**** Solo per ruote con supporto girevole senza freno o ruote con supporto girevole con bloccaggio "stop-top" e "central-stop" su richiesta

Serie LUH-GST, BH-GST

Ruote con supporto in lamiera d'acciaio per alte portate, chiuso, piastra da avvitare, ruota con rivestimento in poliuretano Blickle Softhane®



450–800 kg

Supporto: serie LUH/BH

- lamiera d'acciaio robusta, zincatura galvanica, passivato blu, senza Cr6

Supporto girevole:

- cuscinetto a sfere a quattro punti per carichi eccezionali
- gruppo rotante chiuso ed a tenuta
- particolarmente resistente agli urti ed alle vibrazioni grazie a **quattro calotte temprate dalla forma speciale**

Ruota: serie GST

- rivestimento: elastomero di poliuretano di prima qualità Blickle Softhane®, durezza 75 Shore A, colore verde, antitraccia, non macchia al contatto
- corpo ruota: robusta ghisa grigia, con ingrassatore dal Ø ruota 160 mm, verniciato, colore argento

Ulteriori dettagli:

- serie di supporti: pagina 93
- bloccaggi: pagina 112–113
- serie di ruote: pagina 301
- tipi di scorrimento: pagina 84–85

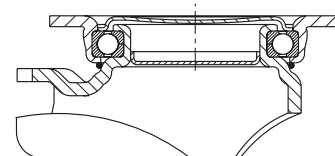

5

Ruote con supporto girevole	Ruote con supporto fisso	Ruote con supporto girevole con "stop-fix"	Ø ruota [mm]	Larg. ruota [mm]	Portata [kg]	Tipo di scorrimento	Altezza totale [mm]	Dimensione piastra [mm]	Interasse fori di fissaggio [mm]	Ø fori di fissaggio [mm]	Disassam. supp. gir. [mm]
LUH-GST 127K	BH-GST 127K	LUH-GST 127K-FI	125	50	450	cuscinetto a sfere	170	140 x 110	105 x 75–80	11	55
LUH-GST 150K	BH-GST 150K	LUH-GST 150K-FI	150	50	570	cuscinetto a sfere	197	140 x 110	105 x 75–80	11	61
LUH-GST 160K	BH-GST 160K	LUH-GST 160K-FI	160	50	600	cuscinetto a sfere	202	140 x 110	105 x 75–80	11	61
LUH-GST 200K	BH-GST 200K	LUH-GST 200K-FI	200	50	800	cuscinetto a sfere	245	140 x 110	105 x 75–80	11	63

Varianti / accessori



	versione antistatica, grigio antitraccia	bloccaggio direzionale (separato) 1 x 360°	con parapiedi in acciaio
Descrizione tecnica a pagina	50	115	116
Complemento cod. prodotto	-AS	RI-05.03	-FS
Disponibile per	su richiesta	tutti*	su richiesta

* Solo per ruote con supporto girevole senza freno

Serie LO-GST, BO-GST

Ruote con supporto in acciaio elettrosaldato per alte portate, ruota con rivestimento in poliuretano Blickle Softhane®



450–1.200 kg

Supporto: serie LO/BO

- costruzione in acciaio elettrosaldato, zincatura galvanica, passivato blu, senza Cr6

Supporto girevole:

- doppio cuscinetto a sfere nel gruppo rotante
- particolarmente resistente agli urti ed alle vibrazioni grazie a **quattro calotte temprate dalla forma speciale**
- perno centrale saldato, avvitato e bloccato, estremamente robusto
- guarnizione del gruppo rotante con sede a labirinto
- ingrassatore

Ruota: serie GST

- rivestimento: elastomero di poliuretano di prima qualità Blickle Softhane®, durezza 75 Shore A, colore verde, antitraccia, non macchia al contatto
- corpo ruota: robusta ghisa grigia, con ingrassatore dal Ø ruota 160 mm, verniciato, colore argento

Ulteriori dettagli:

- serie di supporti: pagina 93
- bloccaggi: pagina 112–113
- serie di ruote: pagina 301
- tipi di scorrimento: pagina 84–85

5

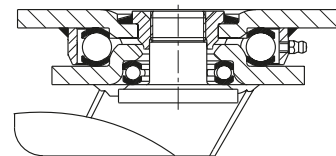

Ruote con supporto girevole	Ruote con supporto fisso	Ruote con supporto girevole con "stop-top"	Ø ruota [mm]	Larg. ruota [mm]	Portata [kg]	Tipo di scorrimento	Altezza totale [mm]	Dimensione piastra [mm]	Interasse fori di fissaggio [mm]	Ø fori di fissaggio [mm]	Disassam. supp. gir. [mm]
LO-GST 127K	BO-GST 127K	LO-GST 127K-ST	125	50	450	cuscinetto a sfere	170	140 x 110	105 x 75–80	11	50
LO-GST 150K	BO-GST 150K	LO-GST 150K-ST	150	50	570	cuscinetto a sfere	200	140 x 110	105 x 75–80	11	55
LO-GST 160K	BO-GST 160K	LO-GST 160K-ST	160	50	600	cuscinetto a sfere	205	140 x 110	105 x 75–80	11	55
LO-GST 200K	BO-GST 200K	LO-GST 200K-ST	200	50	800	cuscinetto a sfere	245	140 x 110	105 x 75–80	11	60
LO-GST 202K	BO-GST 202K	LO-GST 202K-ST	200	80	1.100	cuscinetto a sfere	245	140 x 110	105 x 75–80	11	65
LO-GST 250K	BO-GST 250K	LO-GST 250K-ST	250	60	1.200	cuscinetto a sfere	295	140 x 110	105 x 75–80	11	70

Varianti / accessori



	versione antistatica, grigio antitraccia	con bloccaggio direzionale 4 x 90°	con parapiedi in acciaio	freno a pedale
Descrizione tecnica a pagina	50	115	116	114
Complemento cod. prodotto	-AS	-RI4	-FS	FF 125 / 150 / 160 / 200
Disponibile per	su richiesta	Ø ruota 125–200x50 mm	su richiesta	Ø ruota 125–200 mm

Serie LS-GST, BS-GST

Ruote con supporto in acciaio elettrosaldato per alte portate, gruppo rotante per alte portate, ruota con rivestimento in poliuretano Blickle Softhane®



450–2.250 kg

Supporto: serie LS/BS

- costruzione in acciaio elettrosaldato particolarmente robusta, zincatura galvanica, passivato giallo, senza Cr6

Supporto girevole:

- cuscinetto a sfere scanalato assiale ISO 104 e cuscinetto a rulli conici ISO 355 nel gruppo rotante
- perno centrale saldato, avvitato e bloccato, estremamente robusto
- protetto contro spruzzi d'acqua e sporco
- ingrassatore

Ruota: serie GST

- rivestimento: elastomero di poliuretano di prima qualità Blickle Softhane®, durezza 75 Shore A, colore verde, antitraccia, non macchia al contatto
- corpo ruota: robusta ghisa grigia, con ingrassatore dal Ø ruota 160 mm, verniciato, colore argento

Ulteriori dettagli:

- serie di supporti: pagina 94
- bloccaggi: pagina 112–113
- serie di ruote: pagina 301
- tipi di scorrimento: pagina 84–85

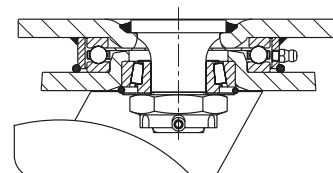

5

Ruote con supporto girevole	Ruote con supporto fisso	Ruote con supporto girevole con "stop-top"	Ø ruota [mm]	Larg. ruota [mm]	Portata [kg]	Tipo di scorrimento	Altezza totale [mm]	Dimensione piastra [mm]	Interasse fori di fissaggio [mm]	Ø fori di fissaggio [mm]	Disassam. supp. gir. [mm]
LS-GST 127K	BS-GST 127K	LS-GST 127K-ST	125	50	450	cuscinetto a sfere	170	140 x 110	105 x 75–80	11	50
LS-GST 150K	BS-GST 150K	LS-GST 150K-ST	150	50	570	cuscinetto a sfere	200	140 x 110	105 x 75–80	11	55
LS-GST 160K	BS-GST 160K	LS-GST 160K-ST	160	50	600	cuscinetto a sfere	205	140 x 110	105 x 75–80	11	55
LS-GST 200K	BS-GST 200K	LS-GST 200K-ST	200	50	800	cuscinetto a sfere	245	140 x 110	105 x 75–80	11	60
LS-GST 202K	BS-GST 202K	LS-GST 202K-ST	200	80	1.200	cuscinetto a sfere	255	175 x 140	140 x 105	14	65
LS-GST 250K	BS-GST 250K	LS-GST 250K-ST	250	60	1.200	cuscinetto a sfere	305	175 x 140	140 x 105	14	75
LS-GST 252K	BS-GST 252K	LS-GST 252K-ST	250	80	1.400	cuscinetto a sfere	305	175 x 140	140 x 105	14	75
LS-GST 302K	BS-GST 302K	LS-GST 302K-ST	300	80	1.800	cuscinetto a sfere	355	175 x 140	140 x 105	14	85
LS-GST 304K	BS-GST 304K		300	100	2.250	cuscinetto a sfere	370	200 x 160	160 x 120	14	85

Varianti / accessori



	versione antistatica, grigio antitraccia	con bloccaggio direzionale 4 x 90°	con parapiedi in acciaio	freno a pedale
Descrizione tecnica a pagina	50	115	116	114
Complemento cod. prodotto	-AS	-RI4	-FS	FF 125 / 150 / 160 / 200
Disponibile per	su richiesta	Ø ruota 125–300x80 mm	Ø ruota 125–250 mm	Ø ruota 125–200x50 mm

Serie LSD-GST, BSD-GST

Ruote gemellate con supporto in acciaio elettrosaldato per alte portate, gruppo rotante per alte portate, ruote con rivestimento in poliuretano Blickle Softhane®



900–6.000 kg

Supporto: serie LSD/BSD

- costruzione in acciaio elettrosaldato particolarmente robusta, zincatura galvanica, passivato giallo, senza Cr6

Supporto girevole:

- cuscinetto a sfere scanalato assiale ISO 104 e cuscinetto a rulli conici ISO 355 nel gruppo rotante
- perno centrale saldato, avvitato e bloccato, estremamente robusto
- protetto contro spruzzi d'acqua e sporco
- ingrassatore

Ruota: serie GST

- rivestimento: elastomero di poliuretano di prima qualità Blickle Softhane®, durezza 75 Shore A, colore verde, antitraccia, non macchia al contatto
- corpo ruota: robusta ghisa grigia, con ingrassatore dal Ø ruota 160 mm, verniciato, colore argento

Ulteriori dettagli:

- serie di supporti: pagina 94
- bloccaggi: pagina 112–113
- serie di ruote: pagina 301
- tipi di scorrimento: pagina 84–85

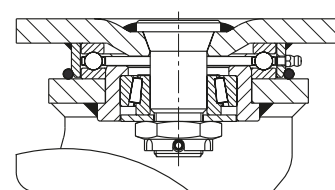

5

Ruote con supporto girevole	Ruote con supporto fisso	Ø ruota [mm]	Larg. ruota [mm]	Portata [kg]	Tipo di scorrimento	Altezza totale [mm]	Dimensione piastra [mm]	Interasse fori di fissaggio [mm]	Ø fori di fissaggio [mm]	Disassam. supp. gir. [mm]
LSD-GST 127K	BSD-GST 127K	125	2 x 50	900	cuscinetto a sfere	185	175 x 140	140 x 105	14	50
LSD-GST 150K-35	BSD-GST 150K-35	150	2 x 50	1.100	cuscinetto a sfere	215	175 x 140	140 x 105	14	55
LSD-GST 200K-35	BSD-GST 200K-35	200	2 x 50	1.600	cuscinetto a sfere	260	175 x 140	140 x 105	14	60
LSD-GST 202K	BSD-GST 202K	200	2 x 80	2.400	cuscinetto a sfere	280	255 x 200	210 x 160	18	60
LSD-GST 250K	BSD-GST 250K	250	2 x 60	2.400	cuscinetto a sfere	330	255 x 200	210 x 160	18	70
LSD-GST 252K	BSD-GST 252K	250	2 x 80	2.800	cuscinetto a sfere	330	255 x 200	210 x 160	18	70
LSD-GST 304K	BSD-GST 304K	300	2 x 100	4.500	cuscinetto a sfere	390	255 x 200	210 x 160	18	80
	BSD-GST 304K	300	2 x 100	4.500	cuscinetto a sfere	390	300 x 200	210 x 160	18	–
LSD-GST 302K	BSD-GST 302K	300	2 x 80	3.600	cuscinetto a sfere	390	255 x 200	210 x 160	18	80
LSD-GST 404K-42	BSD-GST 404K-42	400	2 x 100	6.000	cuscinetto a sfere	530	400 x 300	340 x 240	26	125

Ruote con supporto fisso: lato lungo della piastra parallelo all'assale

Varianti / accessori



	versione antistatica, grigio antitraccia	con bloccaggio ruota "Radstop"	con bloccaggio ruota "Radstop"	con bloccaggio direzionale 4 x 90°	con bloccaggio direzionale 4 x 90° (a inserimento manuale)	con parapiedi in acciaio
Descrizione tecnica a pagina	50	113	113	115	115	116
Complemento cod. prodotto	-AS	-RA	-RAH	-RI4	-RI4H	-FS
Disponibile per	su richiesta	fino al Ø ruota 200x50 mm su richiesta	dal Ø ruota 200x80 mm su richiesta	Ø ruota 125–200x50 mm su richiesta	Ø ruota 200x80–300 mm su richiesta	su richiesta

Serie ALB

**Ruote per alte portate
con rivestimento in poliuretano Blickle Besthane®,
corpo ruota in alluminio**

400–1.250 kg

Durezza dell'anello / rivestimento

92 Shore A

Protezione del pavimento / facilità di manovra

buono

Forza di spinta

eccellente

Resistenza all'usura

eccellente



Rivestimento:

- elastomero di poliuretano di prima qualità Blickle Besthane®, durezza 92 Shore A
- forza di spinta molto bassa
- **portata dinamica elevata**
- elevata resistenza all'abrasione
- elevata resistenza allo strappo ed alla lacerazione
- colore marrone, antitraccia, non macchia al contatto
- ottimo collegamento chimico con il corpo ruota

Corpo ruota:

- alluminio pressofuso

Altre caratteristiche:

- elevata resistenza chimica a molti agenti aggressivi
- resistenza termica: da -20 °C a +70 °C, per breve tempo fino a +90 °C, portata ridotta oltre +40 °C

Ulteriori dettagli:

- serie di ruote: pagina 67
- rivestimento: pagina 56
- tipi di scorrimento: pagina 84–85
- resistenza ai prodotti chimici: pagina 51

Ruote	Ø ruota	Largh. ruota	Portata a 4 km/h	Portata a 10 km/h	Portata a 16 km/h	Tipo di scorrimento	Ø foro mozzo	Lunghezza mozzo
	(D) [mm]	(T2) [mm]	[kg]	[kg]	[kg]		(d) [mm]	(T1) [mm]
ALB 101/15K *	100	40	400	–	–	cuscinetto a sfere	15	40
ALB 125/15K	125	40	550	–	–	cuscinetto a sfere	15	45
ALB 150/20K	150	50	650	320	240	cuscinetto a sfere	20	60
ALB 152/20K *	150	54	900	450	310	cuscinetto a sfere	20	60
ALB 160/20K	160	50	750	370	280	cuscinetto a sfere	20	60
ALB 162/20K *	160	50	950	470	330	cuscinetto a sfere	20	60
ALB 181/20K	180	44	650	320	240	cuscinetto a sfere	20	44
ALB 200/20K	200	50	800	400	300	cuscinetto a sfere	20	60
ALB 202/20K *	200	50	1.000	500	350	cuscinetto a sfere	20	60
ALB 250/25K	250	60	1.000	500	350	cuscinetto a sfere	25	70
ALB 252/25K *	250	60	1.250	620	430	cuscinetto a sfere	25	70

* Con corpo ruota per alte portate, versione rinforzata

5

Varianti / accessori

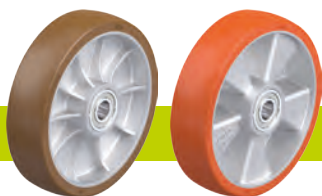

versione con corpo ruota per alte portate, versione rinforzata

altre durezza shore e colori speciali

Descrizione tecnica a pagina	
Complemento cod. prodotto	
Disponibile per	su richiesta

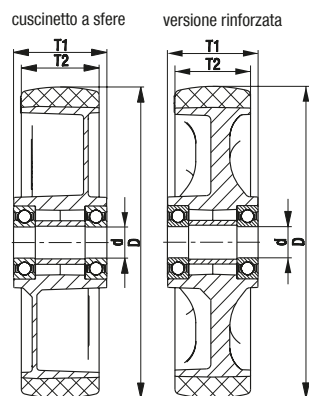

Serie L-ALB, B-ALB, BH-ALB

Ruote con supporto in lamiera d'acciaio, versione semi-pesante, con piastra da avvitare, ruota con rivestimento in poliuretano Blickle Besthane®



250–500 kg

Supporto: serie L/B/BH

- lamiera d'acciaio, zincatura galvanica, passivato blu, senza Cr6

Supporto girevole:

- doppio cuscinetto a sfere nel gruppo rotante
- robusto perno centrale (dal Ø ruota 150 mm)
- guarnizione del gruppo rotante
- gioco minimo del gruppo rotante, alta scorrevolezza e lunga durata grazie alla speciale rivettatura dinamica Blickle

Ruota: serie ALB

- rivestimento: elastomero di poliuretano di prima qualità Blickle Besthane®, durezza 92 Shore A, colore marrone, antistraccia, non macchia al contatto
- corpo ruota: alluminio pressofuso, colore grigio argento

Ulteriori dettagli:

- serie di supporti: pagina 91
- bloccaggi: pagina 112–113
- serie di ruote: pagina 307
- tipi di scorrimento: pagina 84–85



5

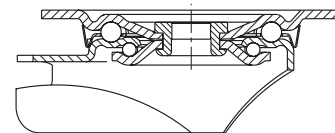

Ruote con supporto girevole	Ruote con supporto fisso	Ruote con supporto girevole con "stop-fix"	Ø ruota [mm]	Larg. ruota [mm]	Portata [kg]	Tipo di scorrimento	Altezza totale [mm]	Dimensione piastra [mm]	Interasse fori di fissaggio [mm]	Ø fori di fissaggio [mm]	Disassam. supp. gir. [mm]
L-ALB 101K	B-ALB 101K	L-ALB 101K-FI	100	40	250	cuscinetto a sfere	125	100 x 85	80 x 60	9	35
L-ALB 125K	B-ALB 125K	L-ALB 125K-FI	125	40	250	cuscinetto a sfere	150	100 x 85	80 x 60	9	38
L-ALB 150K	B-ALB 150K	L-ALB 150K-FI	150	50	400	cuscinetto a sfere	190	140 x 110	105 x 75–80	11	60
L-ALB 160K	B-ALB 160K	L-ALB 160K-FI	160	50	400	cuscinetto a sfere	195	140 x 110	105 x 75–80	11	60
L-ALB 200K	B-ALB 200K	L-ALB 200K-FI	200	50	400	cuscinetto a sfere	235	140 x 110	105 x 75–80	11	65
L-ALB 250K-3	BH-ALB 250K	*	250	60	500	cuscinetto a sfere	295	140 x 110	105 x 75–80	11	77

* Versione bloccaggio "stop-top", vedere varianti / accessori

Varianti / accessori



	con bloccaggio "stop-top"	con bloccaggio centrale "central-stop"	bloccaggio direzionale (separato) 1 x 360°	bloccaggio direzionale (separato) 1 x 360°	con parapiedi in acciaio
Descrizione tecnica a pagina	112	113	115	115	116
Complemento cod. prodotto	-ST	-CS11	RI-03.01	RI-05.03	-FS
Disponibile per	tutti	Ø ruota 160–200 mm	Ø ruota 100–125 mm**	Ø ruota 150–200 mm**	tutti

** Solo per ruote con supporto girevole senza freno o ruote con supporto girevole con bloccaggio "stop-top" e "central-stop" su richiesta

Serie LK-ALB, BK-ALB, BH-ALB

Ruote con supporto in lamiera d'acciaio per alte portate, piastra da avvitare, ruota con rivestimento in poliuretano Blickle Besthane®



350–600 kg

Supporto: serie LK/BK/BH

- lamiera d'acciaio robusta, zincatura galvanica, passivato blu, senza Cr6

Supporto girevole:

- doppio cuscinetto a sfere nel gruppo rotante
- robusto perno centrale (dal Ø ruota 125x50 mm)
- guarnizione del gruppo rotante
- gioco minimo del gruppo rotante, alta scorrevolezza e lunga durata grazie alla speciale rivettatura dinamica Blickle

Ruota: serie ALB

- rivestimento: elastomero di poliuretano di prima qualità Blickle Besthane®, durezza 92 Shore A, colore marrone, antitraccia, non macchia al contatto
- corpo ruota: alluminio pressofuso, colore grigio argento

Ulteriori dettagli:

- serie di supporti: pagina 92
- bloccaggi: pagina 112–113
- serie di ruote: pagina 307
- tipi di scorrimento: pagina 84–85

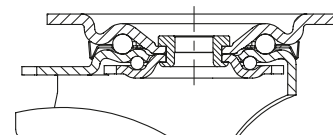

5

Ruote con supporto girevole	Ruote con supporto fisso	Ruote con supporto girevole con "stop-fix"	Ø ruota [mm]	Larg. ruota [mm]	Portata [kg]	Tipo di scorrimento	Altezza totale [mm]	Dimensione piastra [mm]	Interasse fori di fissaggio [mm]	Ø fori di fissaggio [mm]	Disassam. supp. gir. [mm]
LK-ALB 101K-1	BK-ALB 101K-1	LK-ALB 101K-1-FI	100	40	350	cuscinetto a sfere	130	100 x 85	80 x 60	9	45
LK-ALB 101K-3	BK-ALB 101K-3	LK-ALB 101K-3-FI	100	40	350	cuscinetto a sfere	130	140 x 110	105 x 75–80	11	45
LK-ALB 125K-1	BK-ALB 125K-1	LK-ALB 125K-1-FI	125	40	350	cuscinetto a sfere	155	100 x 85	80 x 60	9	48
LK-ALB 125K-3	BK-ALB 125K-3	LK-ALB 125K-3-FI	125	40	350	cuscinetto a sfere	155	140 x 110	105 x 75–80	11	48
LK-ALB 150K	BH-ALB 150K	LK-ALB 150K-FI	150	50	600	cuscinetto a sfere	197	140 x 110	105 x 75–80	11	60
LK-ALB 160K	BH-ALB 160K	LK-ALB 160K-FI	160	50	600	cuscinetto a sfere	202	140 x 110	105 x 75–80	11	60
LK-ALB 200K	BH-ALB 200K	LK-ALB 200K-FI	200	50	600	cuscinetto a sfere	245	140 x 110	105 x 75–80	11	62

Varianti / accessori

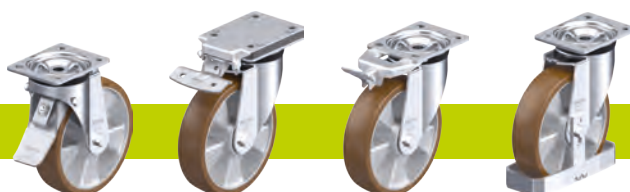

	con bloccaggio "stop-top"	con bloccaggio "ideal-stop" altezza totale +17 mm	con bloccaggio direzionale (separato) 1x 360°	con parapiedi in acciaio
Descrizione tecnica a pagina	112	112	115	116
Complemento cod. prodotto	-ST	-IS	vedere **	-FS
Disponibile per	tutti	Ø ruota 160+200 mm*	per Ø ruota e dimensioni piastra, vedere**	su richiesta

* Piastra di spessoramento in materiale sintetico per bilanciare l'altezza totale per ruote con supporto girevole e fisso senza bloccaggio "ideal-stop": cod. prodotto AP3-17

** RI-05.01 per Ø ruota 100–125 mm con piastra 100x85 mm, RI-03.03 per Ø ruota 100–125 mm con piastra 140x110 mm, RI-05.03 per Ø ruota 150–200 mm (Solo per ruote con supporto girevole senza freno o ruote con supporto girevole con bloccaggio "stop-top" su richiesta)

Serie LH-ALB, BH-ALB

Ruote con supporto in lamiera d'acciaio per alte portate, con piastra da avvitare, ruota con rivestimento in poliuretano Blickle Besthane®



400–900 kg

Supporto: serie LH/BH

- lamiera d'acciaio robusta, zincatura galvanica, passivato blu, senza Cr6
- forcella pesante e piastra da avvitare

Supporto girevole:

- doppio cuscinetto a sfere nel gruppo rotante
- perno centrale avvitato e bloccato, estremamente robusto
- particolarmente resistente agli urti ed alle vibrazioni grazie a **quattro calotte temprate dalla forma speciale**

Ruota: serie ALB

- rivestimento: elastomero di poliuretano di prima qualità Blickle Besthane®, durezza 92 Shore A, colore marrone, antiraccia, non macchia al contatto
- corpo ruota: alluminio pressofuso, colore grigio argento

Ulteriori dettagli:

- serie di supporti: pagina 92
- bloccaggi: pagina 112–113
- serie di ruote: pagina 307
- tipi di scorrimento: pagina 84–85



5

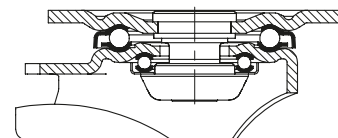

Ruote con supporto girevole	Ruote con supporto fisso	Ruote con supporto girevole con "stop-fix"	Ø ruota [mm]	Larg. ruota [mm]	Portata [kg]	Tipo di scorrimento	Altezza totale [mm]	Dimensione piastra [mm]	Interasse fori di fissaggio [mm]	Ø fori di fissaggio [mm]	Disassam. supp. gir. [mm]
LH-ALB 101K-1 *	BH-ALB 101K-1 *	LH-ALB 101K-1-FI *	100	40	400	cuscinetto a sfere	140	100 x 85	80 x 60	9	45
LH-ALB 101K-3 *	BH-ALB 101K-3 *	LH-ALB 101K-3-FI *	100	40	400	cuscinetto a sfere	140	140 x 110	105 x 75–80	11	45
LH-ALB 125K-1	BH-ALB 125K-1	LH-ALB 125K-1-FI	125	40	550	cuscinetto a sfere	165	100 x 85	80 x 60	9	45
LH-ALB 125K-3	BH-ALB 125K-3	LH-ALB 125K-3-FI	125	40	550	cuscinetto a sfere	165	140 x 110	105 x 75–80	11	45
LH-ALB 150K	BH-ALB 150K	LH-ALB 150K-FI	150	50	650	cuscinetto a sfere	197	140 x 110	105 x 75–80	11	65
LH-ALB 152K *	BH-ALB 152K *	LH-ALB 152K-FI *	150	54	900	cuscinetto a sfere	197	140 x 110	105 x 75–80	11	65
LH-ALB 160K	BH-ALB 160K	LH-ALB 160K-FI	160	50	750	cuscinetto a sfere	202	140 x 110	105 x 75–80	11	65
LH-ALB 162K *	BH-ALB 162K *	LH-ALB 162K-FI *	160	50	900	cuscinetto a sfere	202	140 x 110	105 x 75–80	11	65
LH-ALB 200K	BH-ALB 200K	LH-ALB 200K-FI	200	50	800	cuscinetto a sfere	245	140 x 110	105 x 75–80	11	70
LH-ALB 202K *	BH-ALB 202K *	LH-ALB 202K-FI *	200	50	900	cuscinetto a sfere	245	140 x 110	105 x 75–80	11	70
LH-ALB 250K	BH-ALB 250K	**	250	60	900	cuscinetto a sfere	295	140 x 110	105 x 75–80	11	82
LH-ALB 252K *	BH-ALB 252K *	**	250	60	900	cuscinetto a sfere	295	140 x 110	105 x 75–80	11	82

* Versione ruota per alte portate

** Versione bloccaggio "stop-top", vedere varianti / accessori

Varianti / accessori



	versione con corpo ruota per alte portate, versione rinforzata	con bloccaggio "stop-top"	con bloccaggio centrale "central-stop"	con bloccaggio "ideal-stop" altezza totale +17 mm	con bloccaggio direzionale (separato) 1x 360°	con parapiedi in acciaio	freno a pedale
Descrizione tecnica a pagina		112	113	112	115	116	114
Complemento cod. prodotto		-ST	-CS13	-IS	vedere ****	-FS	FF 125 / 150 / 160 / 200
Disponibile per		tutti	Ø ruota 160–200 mm	Ø ruota 160–200 mm****	per Ø ruota e dimensioni piastra, vedere****	tutti	Ø ruota 125, 150, 160, 200 mm

**** Piastra di spessoramento in materiale sintetico per bilanciare l'altezza totale per ruote con supporto girevole e fisso senza bloccaggio "ideal-stop": **cod. prodotto AP3-17**

**** **RI-04.01** per Ø ruota Ø 100–125 mm con piastra 100x85 mm, **RI-04.03** per Ø ruota 100–125x40 mm con piastra 140x110 mm, **RI-05.03** per Ø ruota 125x54–200 mm (Solo per ruote con supporto girevole senza freno o ruote con supporto girevole con bloccaggio "stop-top" e "central-stop" su richiesta)

Serie LHD-ALB, BOD-ALB

Ruote gemellate con supporto in lamiera d'acciaio per alte portate, con piastra da avvitare, ruote con rivestimento in poliuretano Blickle Besthane®



720–900 kg

Supporto: serie LHD/BOD

- lamiera d'acciaio robusta, zincatura galvanica, passivato blu, senza Cr6 (supporto fisso: costruzione in acciaio elettrosaldato)
- forcella pesante e piastra da avvitare

Supporto girevole:

- doppio cuscinetto a sfere nel gruppo rotante
- perno centrale avvitato e bloccato, estremamente robusto
- particolarmente resistente agli urti ed alle vibrazioni grazie a **quattro calotte temprate dalla forma speciale**

Ruota: serie ALB

- rivestimento: elastomero di poliuretano di prima qualità Blickle Besthane®, durezza 92 Shore A, colore marrone, antitraccia, non macchia al contatto
- corpo ruota: alluminio pressofuso, colore grigio argento

Ulteriori dettagli:

- serie di supporti: pagina 93
- serie di ruote: pagina 307
- tipi di scorrimento: pagina 84–85

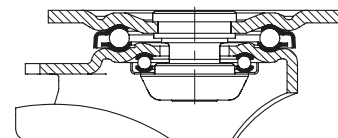

5

Ruote con supporto girevole	Ruote con supporto fisso	Ø ruota [mm]	Larg. ruota [mm]	Portata [kg]	Tipo di scorrimento	Altezza totale [mm]	Dimensione piastra [mm]	Interasse fori di fissaggio [mm]	Ø fori di fissaggio [mm]	Disassam. supp. gir. [mm]
LHD-ALB 101K *	BOD-ALB 101K *	100	2 x 40	720	cuscinetto a sfere	145	140 x 110	105 x 75–80	11	45
LHD-ALB 125K	BOD-ALB 125K	125	2 x 40	900	cuscinetto a sfere	170	140 x 110	105 x 75–80	11	50
LHD-ALB 181K	BOD-ALB 181K	180	2 x 44	800	cuscinetto a sfere	235	140 x 110	105 x 75–80	11	65

* Versione ruota per alte portate

Ruote con supporto fisso: lato lungo della piastra parallelo all'assale

Varianti / accessori



freno a pedale

Descrizione tecnica a pagina 114

Complemento cod. prodotto FF 100-1 / FF 125-1

Disponibile per Ø ruota 100+125 mm

Serie VSB, GB, Ø ruota 80–200 mm

**Ruote per alte portate
con rivestimento in poliuretano Blickle Besthane®,
corpo ruota in acciaio o ghisa**



450–1.600 kg

Durezza dell'anello / rivestimento
 92 Shore A

Protezione del pavimento / facilità di manovra
 buono

Forza di spinta
 eccellente

Resistenza all'usura
 eccellente



Rivestimento:

- elastomero di poliuretano di prima qualità Blickle Besthane®, durezza 92 Shore A
- forza di spinta molto bassa
- **portata dinamica elevata**
- elevata resistenza all'abrasione
- elevata resistenza allo strappo ed alla lacerazione
- colore marrone, antitraccia, non macchia al contatto
- ottimo collegamento chimico con il corpo ruota

Corpo ruota:

- serie VSB: acciaio
- serie GB: robusta ghisa grigia, con ingrassatore dal Ø ruota 150 mm, verniciato, colore argento

Altre caratteristiche:

- elevata resistenza chimica a molti agenti aggressivi
- resistenza termica: da -20 °C a +70 °C, per breve tempo fino a +90 °C, portata ridotta oltre +40 °C

Ulteriori dettagli:

- serie di ruote: pagina 67
- rivestimento: pagina 56
- tipi di scorrimento: pagina 84–85
- resistenza ai prodotti chimici: pagina 51

Ruote	Ø ruota	Largh. ruota	Portata a 4 km/h	Portata a 10 km/h	Portata a 16 km/h	Tipo di scorrimento	Ø foro mozzo	Lunghezza mozzo
	(D) [mm]	(T2) [mm]	[kg]	[kg]	[kg]		(d) [mm]	(T1) [mm]
VSB 82/20K	80	70	500	–	–	cuscinetto a sfere	20	70
GB 100/15K	100	40	450	–	–	cuscinetto a sfere	15	40
GB 101/20-50K	100	50	600	–	–	cuscinetto a sfere	20	50
GB 101/20K	100	50	600	–	–	cuscinetto a sfere	20	60
GB 125/15K	125	40	550	–	–	cuscinetto a sfere	15	45
GB 128/20K	125	60	850	590	340	cuscinetto a sfere	20	60
GB 140/20K	140	54	900	630	360	cuscinetto a sfere	20	60
GB 150/20-50K	150	50	800	560	320	cuscinetto a sfere	20	50
GB 150/20K	150	50	800	560	320	cuscinetto a sfere	20	60
GB 152/20K	150	60	950	660	380	cuscinetto a sfere	20	60
GB 152/25K	150	60	950	660	380	cuscinetto a sfere	25	60
GB 154/25K	150	80	1.200	840	480	cuscinetto a sfere	25	80
GB 160/20K	160	50	800	560	320	cuscinetto a sfere	20	60
GB 160/25K	160	50	800	560	320	cuscinetto a sfere	25	60
GB 180/20K	180	50	1.000	700	400	cuscinetto a sfere	20	60
GB 180/25K	180	50	1.000	700	400	cuscinetto a sfere	25	60
GB 182/25K	180	65	1.100	770	440	cuscinetto a sfere	25	75
GB 184/25K	180	80	1.400	980	560	cuscinetto a sfere	25	80
GB 200/20K	200	50	1.000	700	400	cuscinetto a sfere	20	60
GB 200/25K	200	50	1.000	700	400	cuscinetto a sfere	25	60
GB 201/25K	200	60	1.400	980	560	cuscinetto a sfere	25	60
GB 202/25K	200	80	1.600	1.100	640	cuscinetto a sfere	25	90
GB 202/30K	200	80	1.600	1.100	640	cuscinetto a sfere	30	90
GB 202/35K	200	80	1.600	1.100	640	cuscinetto a sfere	35	90

Per applicazioni senza ostacoli è garantita una portata maggiore
Per altri Ø ruota vedere pagina seguente

Varianti / accessori



	stabili all'idrolisi, con corpo ruota in poliammide colato	ruote motrici con sede per chiavetta	ruote con attacco a flangia	versione elettro-conduttiva, antitraccia	altre durezza shore e colori speciali
Descrizione tecnica a pagina	56	76	78	50	
Complemento cod. prodotto	serie GSPOB	serie GBN	serie GBA	-ELS	
Disponibile per	su richiesta	vedere pagina 544–545	vedere pagina 552	su richiesta	su richiesta

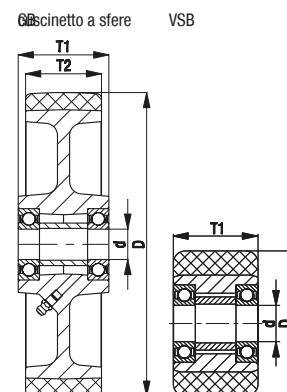

Serie GB, Ø ruota 250–1.000 mm

**Ruote per alte portate
con rivestimento in poliuretano Blickle Besthane®,
corpo ruota in ghisa**

1.250–30.000 kg

Durezza dell'anello / rivestimento

92 Shore A

Protezione del pavimento / facilità di manovra

buono

Forza di spinta

eccellente

Resistenza all'usura

eccellente



Rivestimento:

- elastomero di poliuretano di prima qualità Blickle Besthane®, durezza 92 Shore A
- forza di spinta molto bassa
- **portata dinamica elevata**
- elevata resistenza all'abrasione
- elevata resistenza allo strappo ed alla lacerazione
- colore marrone, antitraccia, non macchia al contatto
- ottimo collegamento chimico con il corpo ruota

Corpo ruota:

- robusta ghisa grigia
- con ingrassatore
- verniciato, colore argento

Altre caratteristiche:

- elevata resistenza chimica a molti agenti aggressivi
- resistenza termica: da -20 °C a +70 °C, per breve tempo fino a +90 °C, portata ridotta oltre +40 °C

Ulteriori dettagli:

- serie di ruote: pagina 67
- rivestimento: pagina 56
- tipi di scorrimento: pagina 84–85
- resistenza ai prodotti chimici: pagina 51

Ruote	Ø ruota	Largh. ruota	Portata a 4 km/h	Portata a 10 km/h	Portata a 16 km/h	Tipo di scorrimento	Ø foro mozzo	Lunghezza mozzo
	(D) [mm]	(T2) [mm]	[kg]	[kg]	[kg]		(d) [mm]	(T1) [mm]
GB 251/25K	250	50	1.250	870	500	cuscinetto a sfere	25	60
GB 251/30K	250	50	1.250	870	500	cuscinetto a sfere	30	60
GB 250/25K	250	60	1.500	1.050	600	cuscinetto a sfere	25	70
GB 250/30K	250	60	1.500	1.050	600	cuscinetto a sfere	30	70
GB 250/30K-01	250	60	1.750	1.200	700	cuscinetto a sfere	30	70
GB 250/35K	250	60	1.500	1.050	600	cuscinetto a sfere	35	70
GB 252/25K	250	80	1.800	1.250	720	cuscinetto a sfere	25	90
GB 252/30K	250	80	2.200	1.550	880	cuscinetto a sfere	30	90
GB 253/35K	250	100	2.650	1.850	1.050	cuscinetto a sfere	35	100
GB 254/40K	250	130	3.150	2.200	1.250	cuscinetto a sfere	40	140
GB 300/30K	300	60	1.800	1.250	720	cuscinetto a sfere	30	70
GB 302/30K	300	80	2.400	1.650	960	cuscinetto a sfere	30	90
GB 302/35K	300	80	2.400	1.650	960	cuscinetto a sfere	35	90
GB 304/35K	300	100	3.000	2.100	1.200	cuscinetto a sfere	35	120
GB 306/50K	300	140	3.700	2.600	1.500	cuscinetto a sfere	50	140
GB 360/40K	360	75	2.500	1.750	1.000	cuscinetto a sfere	40	90
GB 362/40K	360	80	3.000	2.100	1.200	cuscinetto a sfere	40	90
GB 363/40K	360	100	3.600	2.500	1.450	cuscinetto a sfere	40	100
GB 364/40K	360	120	3.800	2.650	1.500	cuscinetto a sfere	40	120
GB 402/40K	400	80	3.000	2.100	1.200	cuscinetto a sfere	40	90
GB 404/40K	400	100	3.800	2.650	1.500	cuscinetto a sfere	40	120
GB 406/50K	400	125	5.000	3.500	2.000	cuscinetto a sfere	50	125
GB 408/50K	400	150	5.700	4.000	2.250	cuscinetto a sfere	50	150
GB 500/50K	500	100	5.000	3.500	2.000	cuscinetto a sfere	50	100
GB 504/60K	500	150	7.500	5.250	3.000	cuscinetto a sfere	60	150
GB 506/80K	500	200	10.000	7.000	4.000	cuscinetto a sfere	80	200
GB 602/80K	600	150	9.000	6.300	3.600	cuscinetto a sfere	80	150
GB 604/80K	600	200	12.000	8.400	4.800	cuscinetto a sfere	80	200
GB 750/120K	750	200	15.000	10.500	6.000	cuscinetto a sfere	120	200
GB 1000/160PR	1.000	300	30.000	21.000	12.000	a rulli cilindrici	160	330

Per applicazioni senza ostacoli è garantita una portata maggiore
Altre dimensioni su richiesta

Varianti / accessori

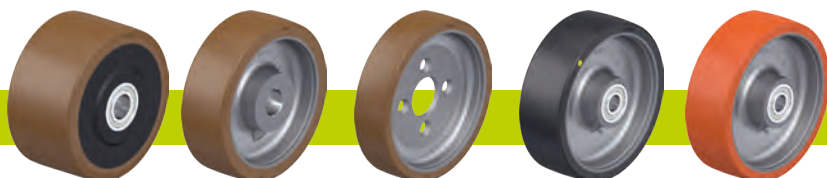

	stabili all'idrolisi, con corpo ruota in poliammide colato	ruote motrici con sede per chiavetta	ruote con attacco a flangia	versione elettro-conduttiva, antitraccia	altre durezza shore e colori speciali
Descrizione tecnica a pagina	56	76	78	50	
Complemento cod. prodotto	serie GSPOB	serie GBN	serie GBA	-ELS	
Disponibile per	su richiesta	vedere pagina 544–545	vedere pagina 552	fino al Ø ruota 300 mm su richiesta	su richiesta

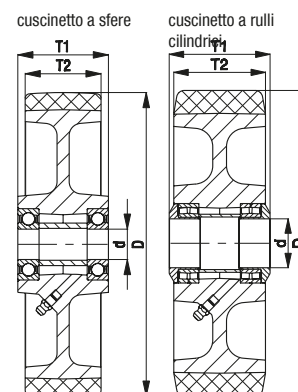

Serie LH-VSB, LH-GB, BH-GB

Ruote con supporto in lamiera d'acciaio per alte portate, con piastra da avvitare, ruota con rivestimento in poliuretano Blickle Besthane®



450–900 kg

Supporto: serie LH/BH

- lamiera d'acciaio robusta, zincatura galvanica, passivato blu, senza Cr6
- forcella pesante e piastra da avvitare

Supporto girevole:

- doppio cuscinetto a sfere nel gruppo rotante
- perno centrale avvitato e bloccato, estremamente robusto
- particolarmente resistente agli urti ed alle vibrazioni grazie a quattro calotte temprate dalla forma speciale

Ruota: serie VSB/GB

- rivestimento: elastomero di poliuretano di prima qualità Blickle Besthane®, durezza 92 Shore A, colore marrone, antiraccia, non macchia al contatto
- corpo ruota: serie VSB: acciaio serie GB: robusta ghisa grigia, con ingrassatore dal Ø ruota 150 mm, verniciato, colore argento

Ulteriori dettagli:

- serie di supporti: pagina 92
- bloccaggi: pagina 112–113
- serie di ruote: pagina 312–313
- tipi di scorrimento: pagina 84–85



5

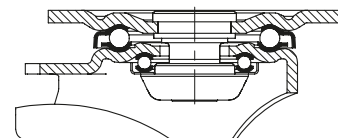

Ruote con supporto girevole	Ruote con supporto fisso	Ruote con supporto girevole con "stop-fix"	Ø ruota [mm]	Larg. ruota [mm]	Portata [kg]	Tipo di scorrimento	Altezza totale [mm]	Dimensione piastra [mm]	Interasse fori di fissaggio [mm]	Ø fori di fissaggio [mm]	Disassam. supp. gir. [mm]
LH-VSB 82K			80	70	500	cuscinetto a sfere	112	100 x 85	80 x 60	9	45
LH-GB 100K-1	BH-GB 100K-1	LH-GB 100K-1-FI	100	40	450	cuscinetto a sfere	140	100 x 85	80 x 60	9	45
LH-GB 100K-3	BH-GB 100K-3	LH-GB 100K-3-FI	100	40	450	cuscinetto a sfere	140	140 x 110	105 x 75–80	11	45
LH-GB 125K-1	BH-GB 125K-1	LH-GB 125K-1-FI	125	40	550	cuscinetto a sfere	165	100 x 85	80 x 60	9	45
LH-GB 125K-3	BH-GB 125K-3	LH-GB 125K-3-FI	125	40	550	cuscinetto a sfere	165	140 x 110	105 x 75–80	11	45
LH-GB 128K	BH-GB 128K	LH-GB 128K-FI	125	60	850	cuscinetto a sfere	170	140 x 110	105 x 75–80	11	55
LH-GB 150K	BH-GB 150K	LH-GB 150K-FI	150	50	800	cuscinetto a sfere	197	140 x 110	105 x 75–80	11	65
LH-GB 160K	BH-GB 160K	LH-GB 160K-FI	160	50	800	cuscinetto a sfere	202	140 x 110	105 x 75–80	11	65
LH-GB 180K	BH-GB 180K	LH-GB 180K-FI	180	50	900	cuscinetto a sfere	223	140 x 110	105 x 75–80	11	65
LH-GB 200K	BH-GB 200K	LH-GB 200K-FI	200	50	900	cuscinetto a sfere	245	140 x 110	105 x 75–80	11	70
LH-GB 202K	BO-GB 202K *	**	200	80	800	cuscinetto a sfere	245	140 x 110	105 x 75–80	11	70
LH-GB 250K	BH-GB 250K	**	250	60	900	cuscinetto a sfere	295	140 x 110	105 x 75–80	11	82

* Costruzione in acciaio elettrosaldato

** Versione bloccaggio "stop-top", vedere varianti / accessori

Varianti / accessori***



	stabili all'idrolisi, con corpo ruota in poliammide colato	versione elettro-conduttiva, antiraccia	con bloccaggio "stop-top"	con bloccaggio centrale "central-stop"	con bloccaggio "ideal-stop" altezza totale +17 mm	con bloccaggio direzionale (separato) 1x 360°	freno a pedale
Descrizione tecnica a pagina	56	50	112	113	112	115	114
Complemento cod. prodotto	serie GSPOB	-ELS	-ST	-CS13	-IS	vedere *****	FF 125 / 150 / 160 / 200
Disponibile per	su richiesta	su richiesta	Ø ruota 100–250 mm	Ø ruota 160+200x50 mm	Ø ruota 160+200 mm****	per Ø ruota e dimensioni piastra, vedere*****	Ø ruota 125x60, 150, 160, 200 mm

*** Ulteriori varianti / accessori: con parapiedi in acciaio (-FS), disponibile per Ø ruota 100–250 mm

**** Piastra di spessoramento in materiale sintetico per bilanciare l'altezza totale per ruote con supporto girevole e fisso senza bloccaggio "ideal-stop": cod. prodotto AP3-17

***** RI-04.01 per Ø ruota Ø 100–125 mm con piastra 100x85 mm, RI-04.03 per Ø ruota 100–125x40 mm con piastra 140x110 mm, RI-05.03 per Ø ruota 125x60–200x50 mm (Solo per ruote con supporto girevole senza freno o ruote con supporto girevole con bloccaggio "stop-top" e "central-stop" su richiesta)

Serie LUH-GB, BH-GB

Ruote con supporto in lamiera d'acciaio per alte portate, chiuso, piastra da avvitare, ruota con rivestimento in poliuretano Blickle Besthane®



800–1.000 kg

Supporto: serie LUH/BH

- lamiera d'acciaio robusta, zincatura galvanica, passivato blu, senza Cr6

Supporto girevole:

- cuscinetto a sfere a quattro punti per carichi eccezionali
- gruppo rotante chiuso ed a tenuta
- particolarmente resistente agli urti ed alle vibrazioni grazie a **quattro calotte temprate dalla forma speciale**

Ruota: serie GB

- rivestimento: elastomero di poliuretano di prima qualità Blickle Besthane®, durezza 92 Shore A, colore marrone, antitraccia, non macchia al contatto
- corpo ruota: robusta ghisa grigia, con ingrassatore dal Ø ruota 150 mm, verniciato, colore argento

Ulteriori dettagli:

- serie di supporti: pagina 93
- bloccaggi: pagina 112–113
- serie di ruote: pagina 312
- tipi di scorrimento: pagina 84–85

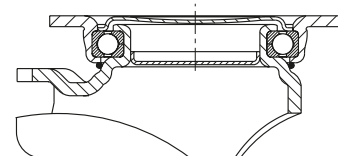

5

Ruote con supporto girevole	Ruote con supporto fisso	Ruote con supporto girevole con "stop-fix"	Ø ruota [mm]	Larg. ruota [mm]	Portata [kg]	Tipo di scorrimento	Altezza totale [mm]	Dimensione piastra [mm]	Interasse fori di fissaggio [mm]	Ø fori di fissaggio [mm]	Disassam. supp. gir. [mm]
LUH-GB 128K	BH-GB 128K	LUH-GB 128K-FI	125	60	850	cuscinetto a sfere	170	140 x 110	105 x 75–80	11	55
LUH-GB 150K	BH-GB 150K	LUH-GB 150K-FI	150	50	800	cuscinetto a sfere	197	140 x 110	105 x 75–80	11	61
LUH-GB 160K	BH-GB 160K	LUH-GB 160K-FI	160	50	800	cuscinetto a sfere	202	140 x 110	105 x 75–80	11	61
LUH-GB 200K	BH-GB 200K	LUH-GB 200K-FI	200	50	1.000	cuscinetto a sfere	245	140 x 110	105 x 75–80	11	63

Varianti / accessori



	stabili all'idrolisi, con corpo ruota in poliammide colato	versione elettro-conduttiva, antitraccia	bloccaggio direzionale (separato) 1 x 360°	con parapiedi in acciaio
Descrizione tecnica a pagina	56	50	115	116
Complemento cod. prodotto	serie GSPOB	-ELS	RI-05.03	-FS
Disponibile per	su richiesta	su richiesta	tutti*	su richiesta

* Solo per ruote con supporto girevole senza freno

Serie LS-GB, BS-GB

Ruote con supporto in acciaio elettrosaldato per alte portate, gruppo rotante per alte portate, ruota con rivestimento in poliuretano Blickle Besthane®



800–12.000 kg

Supporto: serie LS/BS

- costruzione in acciaio elettrosaldato particolarmente robusta, zincatura galvanica, passivato giallo, senza Cr6

Supporto girevole:

- cuscinetto a sfere scanalato assiale ISO 104 e cuscinetto a rulli conici ISO 355 nel gruppo rotante
- perno centrale saldato, avvitato e bloccato, estremamente robusto
- protetto contro spruzzi d'acqua e sporco
- ingrassatore

Ruota: serie GB

- rivestimento: elastomero di poliuretano di prima qualità Blickle Besthane®, durezza 92 Shore A, colore marrone, antitraccia, non macchia al contatto
- corpo ruota: robusta ghisa grigia, con ingrassatore dal Ø ruota 150 mm, verniciato, colore argento

Ulteriori dettagli:

- serie di supporti: pagina 94
- bloccaggi: pagina 112–113
- serie di ruote: pagina 312–313
- tipi di scorrimento: pagina 84–85



5

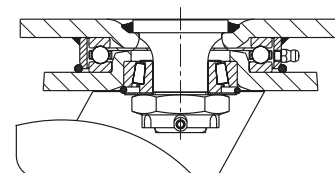

Ruote con supporto girevole	Ruote con supporto fisso	Ruote con supporto girevole con "stop-top"	Ø ruota [mm]	Larg. ruota [mm]	Portata [kg]	Tipo di scorrimento	Altezza totale [mm]	Dimensione piastra [mm]	Interasse fori di fissaggio [mm]	Ø fori di fissaggio [mm]	Disassam. supp. gir. [mm]
LS-GB 128K	BS-GB 128K	LS-GB 128K-ST	125	60	850	cuscinetto a sfere	170	140 x 110	105 x 75–80	11	50
LS-GB 150K	BS-GB 150K	LS-GB 150K-ST	150	50	800	cuscinetto a sfere	200	140 x 110	105 x 75–80	11	55
LS-GB 152K	BS-GB 152K	LS-GB 152K-ST	150	60	950	cuscinetto a sfere	200	140 x 110	105 x 75–80	11	55
LS-GB 154K	BS-GB 154K	LS-GB 154K-ST	150	80	1.200	cuscinetto a sfere	205	175 x 140	140 x 105	14	65
LS-GB 160K	BS-GB 160K	LS-GB 160K-ST	160	50	800	cuscinetto a sfere	205	140 x 110	105 x 75–80	11	55
LS-GB 200K	BS-GB 200K	LS-GB 200K-ST	200	50	1.000	cuscinetto a sfere	245	140 x 110	105 x 75–80	11	60
LS-GB 202K	BS-GB 202K	LS-GB 202K-ST	200	80	1.600	cuscinetto a sfere	255	175 x 140	140 x 105	14	65
LS-GB 250K	BS-GB 250K	LS-GB 250K-ST	250	60	1.500	cuscinetto a sfere	305	175 x 140	140 x 105	14	75
LS-GB 252K	BS-GB 252K	LS-GB 252K-ST	250	80	1.800	cuscinetto a sfere	305	175 x 140	140 x 105	14	75
LS-GB 300K	BS-GB 300K	LS-GB 300K-ST	300	60	1.800	cuscinetto a sfere	355	175 x 140	140 x 105	14	85
LS-GB 302K	BS-GB 302K	LS-GB 302K-ST	300	80	2.400	cuscinetto a sfere	355	175 x 140	140 x 105	14	85
LS-GB 304K	BS-GB 304K	*	300	100	3.000	cuscinetto a sfere	370	200 x 160	160 x 120	14	85
LS-GB 360K	BS-GB 360K	*	360	75	2.500	cuscinetto a sfere	430	200 x 160	160 x 120	14	100
LS-GB 364K	BS-GB 364K	*	360	120	3.800	cuscinetto a sfere	430	255 x 200	210 x 160	18	100
LS-GB 402K	BS-GB 402K	*	400	80	3.000	cuscinetto a sfere	470	200 x 160	160 x 120	14	100
LS-GB 406K	BS-GB 406K	*	400	125	5.000	cuscinetto a sfere	480	255 x 200	210 x 160	18	125
LS-GB 504K	BS-GB 504K	*	500	150	7.500	cuscinetto a sfere	630	400 x 300	340 x 240	26	125
LS-GB 604K	BS-GB 604K	*	600	200	12.000	cuscinetto a sfere	730	400 x 300	340 x 240	26	130

* Versione con bloccaggio "Radstop"

Varianti / accessori

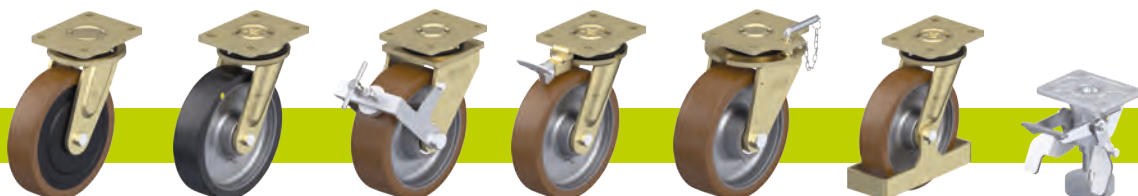

	stabili all'idrolisi, con corpo ruota in poliammide colato	versione elettro-conduttiva, antitraccia	con bloccaggio ruota "Radstop"	con bloccaggio direzionale 4 x 90°	con bloccaggio direzionale 4 x 90° (a inserimento manuale)	con parapiedi in acciaio	freno a pedale
Descrizione tecnica a pagina	56	50	113	115	115	116	114
Complemento cod. prodotto	serie GSPOB	-ELS	-RAH	-RI4	-RI4H	-FS	FF 125 / 150 / 160 / 200
Disponibile per	su richiesta	fino al Ø ruota 300 mm su richiesta	dal Ø ruota 300x100 mm su richiesta	Ø ruota 125–300x80 mm	dal Ø ruota 300x100 mm su richiesta	Ø ruota 125–250 mm	Ø ruota 125–200x50 mm

Serie LSD-GB, BSD-GB

Ruote gemellate con supporto in acciaio elettrosaldato per alte portate, gruppo rotante per alte portate, ruote con rivestimento in poliuretano Blickle Besthane®

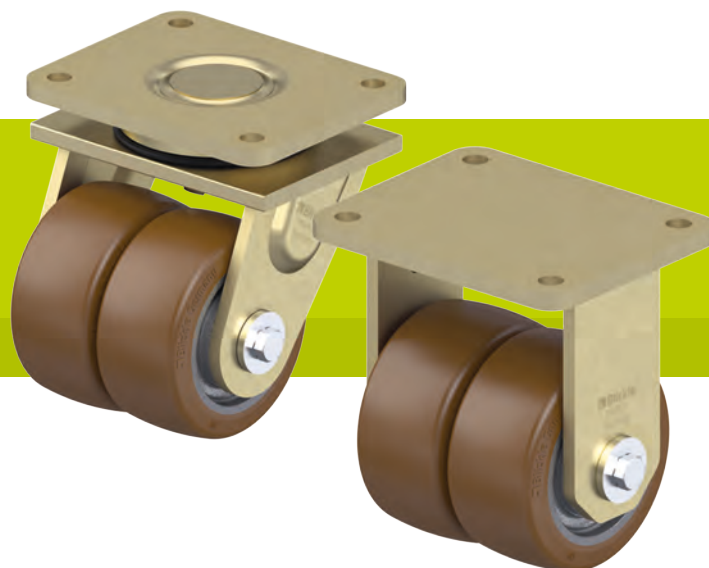

810–12.000 kg

Supporto: serie LSD/BSD

- costruzione in acciaio elettrosaldato particolarmente robusta, zincatura galvanica, passivato giallo, senza Cr6

Supporto girevole:

- cuscinetto a sfere scanalato assiale ISO 104 e cuscinetto a rulli conici ISO 355 nel gruppo rotante
- perno centrale saldato, avvitato e bloccato, estremamente robusto
- protetto contro spruzzi d'acqua e sporco
- ingrassatore

Ruota: serie GB

- rivestimento: elastomero di poliuretano di prima qualità Blickle Besthane®, durezza 92 Shore A, colore marrone, antitraccia, non macchia al contatto
- corpo ruota: robusta ghisa grigia, con ingrassatore dal Ø ruota 150 mm, verniciato, colore argento

Ulteriori dettagli:

- serie di supporti: pagina 94
- bloccaggi: pagina 112–113
- serie di ruote: pagina 312–313
- tipi di scorrimento: pagina 84–85

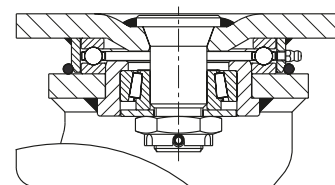

5

Ruote con supporto girevole	Ruote con supporto fisso	Ø ruota [mm]	Larg. ruota [mm]	Portata [kg]	Tipo di scorrimento	Altezza totale [mm]	Dimensione piastra [mm]	Interasse fori di fissaggio [mm]	Ø fori di fissaggio [mm]	Disassam. supp. gir. [mm]
LSD-GB 100K	BSD-GB 100K	100	2 x 40	810	cuscinetto a sfere	145	140 x 110	105 x 75–80	11	45
LSD-GB 128K	BSD-GB 128K	125	2 x 60	1.500	cuscinetto a sfere	185	175 x 140	140 x 105	14	50
LSD-GB 150K-35	BSD-GB 150K-35	150	2 x 50	1.400	cuscinetto a sfere	215	175 x 140	140 x 105	14	55
LSD-GB 200K-35	BSD-GB 200K-35	200	2 x 50	1.800	cuscinetto a sfere	260	175 x 140	140 x 105	14	60
LSD-GB 202K	BSD-GB 202K	200	2 x 80	2.850	cuscinetto a sfere	280	255 x 200	210 x 160	18	60
LSD-GB 250K	BSD-GB 250K	250	2 x 60	2.700	cuscinetto a sfere	330	255 x 200	210 x 160	18	70
LSD-GB 252K	BSD-GB 252K	250	2 x 80	3.700	cuscinetto a sfere	330	255 x 200	210 x 160	18	70
LSD-GB 302K	BSD-GB 302K	300	2 x 80	4.300	cuscinetto a sfere	390	255 x 200	210 x 160	18	80
LSD-GB 304K		300	2 x 100	5.400	cuscinetto a sfere	390	255 x 200	210 x 160	18	80
	BSD-GB 304K	300	2 x 100	5.400	cuscinetto a sfere	390	300 x 200	210 x 160	18	–
LSD-GB 404K-42	BSD-GB 404K-42	400	2 x 100	6.800	cuscinetto a sfere	530	400 x 300	340 x 240	26	125
LSD-GB 504K	BSD-GB 504K	500	2 x 150	12.000	cuscinetto a sfere	630	400 x 300	340 x 240	26	125

Ruote con supporto fisso: lato lungo della piastra parallelo all'assale

Varianti / accessori



	stabili all'idrolisi, con corpo ruota in poliammide colato	versione elettro-conduttiva, antitraccia	con bloccaggio ruota "Radstop"	con bloccaggio ruota "Radstop"	con bloccaggio direzionale 4 x 90°	con bloccaggio direzionale 4 x 90° (a inserimento manuale)	con parapiedi in acciaio
Descrizione tecnica a pagina	56	50	113	113	115	115	116
Complemento cod. prodotto	serie GSPOB	-ELS	-RA	-RAH	-RI4	-RI4H	-FS
Disponibile per	su richiesta	fino al Ø ruota 300 mm su richiesta	fino al Ø ruota 200x50 mm su richiesta	dal Ø ruota 200x80 mm su richiesta	Ø ruota 100–200x50 mm su richiesta	fino al Ø ruota 200x80 mm su richiesta	su richiesta

Serie POBS

**Ruote per alte portate
con rivestimento in poliuretano Blickle Besthane® Soft,
corpo ruota in poliammide**

140–500 kg

Durezza dell'anello / rivestimento

75 Shore A

Protezione del pavimento / facilità di manovra

molto buono

Forza di spinta

eccellente

Resistenza all'usura

molto buono



Rivestimento:

- elastomero di poliuretano di prima qualità Blickle Besthane® Soft, durezza 75 Shore A
- rivestimento particolarmente spesso ed elastico per un eccezionale comfort di guida
- non danneggia il pavimento, scorrimento silenzioso
- forza di spinta molto bassa
- **portata dinamica elevata**
- elevata resistenza all'abrasione
- elevata resistenza allo strappo ed alla lacerazione
- colore blu, antitraccia, non macchia al contatto
- ottimo collegamento chimico con il corpo ruota

Corpo ruota:

- poliammide 6 di prima qualità, resistente alla rottura
- colore nero

Altre caratteristiche:

- XKA versione: con parafili in materiale sintetico, piccolo
- XKF versione: con parafili in materiale sintetico, grande
- resistente alla corrosione e stabile all'idrolisi
- elevata resistenza chimica a molti agenti aggressivi
- resistenza termica: da -20 °C a +70 °C, per breve tempo fino a +90 °C, portata ridotta oltre +35 °C

Ulteriori dettagli:

- serie di ruote: pagina 68
- rivestimento: pagina 56
- tipi di scorrimento: pagina 84–85
- resistenza ai prodotti chimici: pagina 51

Ruote	Ø ruota (D) [mm]	Largh. ruota (T2) [mm]	Portata [kg]	Tipo di scorrimento	Ø foro mozzo (d) [mm]	Lunghezza mozzo (T1) [mm]
POBS 80/8XKF	80	30	140	cuscinetto a sfere (C)	8	36
POBS 100/8XKA	100	38	200	cuscinetto a sfere (C)	8	46
POBS 100/10XKA	100	38	200	cuscinetto a sfere (C)	10	46
POBS 125/8XKA	125	40	250	cuscinetto a sfere (C)	8	46
POBS 125/10XKA	125	40	250	cuscinetto a sfere (C)	10	46
POBS 160/12XKA	160	50	400	cuscinetto a sfere (CC)	12	60
POBS 200/12XKA	200	50	500	cuscinetto a sfere (CC)	12	60

Varianti / accessori



altre durezza shore e colori speciali	ruote con supporto in acciaio inox con piastra da avvitare	ruote con supporto in acciaio inox per alte portate con piastra da avvitare
Descrizione tecnica a pagina	415	416
Complemento cod. prodotto	serie LEX-POBS	serie LKX-POBS
Disponibile per	su richiesta	Ø ruota 80–200 mm

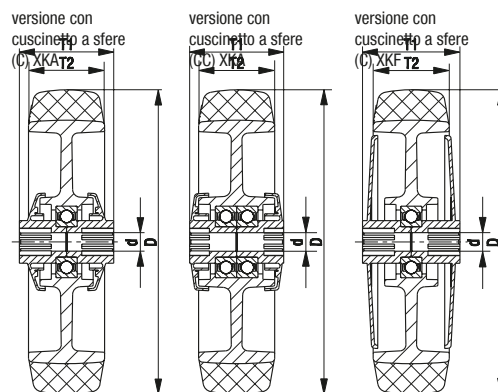

Serie ALBS

**Ruote per alte portate
con rivestimento in poliuretano Blickle Besthane® Soft,
corpo ruota in alluminio**

200–1.150 kg

Durezza dell'anello / rivestimento

75 Shore A

Protezione del pavimento / facilità di manovra

molto buono

Forza di spinta

eccellente

Resistenza all'usura

molto buono



Rivestimento:

- elastomero di poliuretano di prima qualità Blickle Besthane® Soft, durezza 75 Shore A
- rivestimento particolarmente spesso ed elastico per un eccezionale comfort di guida
- non danneggia il pavimento, scorrimento silenzioso
- forza di spinta molto bassa
- **portata dinamica elevata**
- elevata resistenza all'abrasione
- elevata resistenza allo strappo ed alla lacerazione
- colore blu, antitraccia, non macchia al contatto
- ottimo collegamento chimico con il corpo ruota

Corpo ruota:

- alluminio pressofuso

Altre caratteristiche:

- elevata resistenza chimica a molti agenti aggressivi
- resistenza termica: da -20 °C a +70 °C, per breve tempo fino a +90 °C, portata ridotta oltre +40 °C

Ulteriori dettagli:

- serie di ruote: pagina 68
- rivestimento: pagina 56
- tipi di scorrimento: pagina 84–85
- resistenza ai prodotti chimici: pagina 51

Ruote	Ø ruota (D) [mm]	Largh. ruota (T2) [mm]	Portata a 4 km/h [kg]	Portata a 10 km/h [kg]	Portata a 16 km/h [kg]	Tipo di scorrimento	Ø foro mozzo (d) [mm]	Lunghezza mozzo (T1) [mm]
ALBS 80/15K	80	30	200	–	–	cuscinetto a sfere	15	35
ALBS 82/15K	80	40	230	–	–	cuscinetto a sfere	15	40
ALBS 100/15K	100	40	320	–	–	cuscinetto a sfere	15	40
ALBS 125/15K	125	40	370	–	–	cuscinetto a sfere	15	45
ALBS 127/20K	125	54	450	220	180	cuscinetto a sfere	20	60
ALBS 150/20K	150	50	500	250	200	cuscinetto a sfere	20	60
ALBS 160/20K	160	50	580	270	220	cuscinetto a sfere	20	60
ALBS 181/20K	180	44	450	220	180	cuscinetto a sfere	20	44
ALBS 180/20K	180	50	670	335	240	cuscinetto a sfere	20	60
ALBS 200/20K	200	50	750	370	300	cuscinetto a sfere	20	60
ALBS 250/20K	250	50	850	400	320	cuscinetto a sfere	20	60
ALBS 250/25K	250	50	850	400	320	cuscinetto a sfere	25	60
ALBS 300/25K	300	60	1.150	570	460	cuscinetto a sfere	25	70

5

Varianti / accessori



con rivestimento maggiormente arrotondato

altre durezza shore e colori speciali

Descrizione tecnica a pagina

55

Complemento cod. prodotto

-CO

Disponibile per

Ø ruota 125x40, 160, 200 mm, altri su richiesta

su richiesta

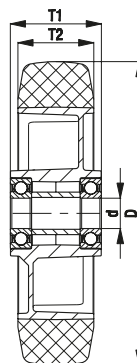

Serie LK-ALBS, BK-ALBS, BH-ALBS

Ruote con supporto in lamiera d'acciaio per alte portate, piastra da avvitare, ruota con rivestimento in poliuretano Blickle Besthane® Soft



230–600 kg

Supporto: serie LK/BK/BH

- lamiera d'acciaio robusta, zincatura galvanica, passivato blu, senza Cr6

Supporto girevole:

- doppio cuscinetto a sfere nel gruppo rotante
- robusto perno centrale (dal Ø ruota 125x50 mm)
- guarnizione del gruppo rotante
- gioco minimo del gruppo rotante, alta scorrevolezza e lunga durata grazie alla speciale rivettatura dinamica Blickle

Ruota: serie ALBS

- rivestimento: elastomero di poliuretano di prima qualità Blickle Besthane® Soft, durezza 75 Shore A, colore blu, antiraccia, non macchia al contatto
- corpo ruota: alluminio pressofuso, colore grigio argento

Ulteriori dettagli:

- serie di supporti: pagina 92
- bloccaggi: pagina 112–113
- serie di ruote: pagina 319
- tipi di scorrimento: pagina 84–85

Blickle Besthane® Soft

5

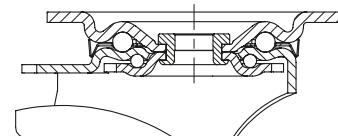

Ruote con supporto girevole	Ruote con supporto fisso	Ruote con supporto girevole con "stop-fix"	Ø ruota [mm]	Larg. ruota [mm]	Portata [kg]	Tipo di scorrimento	Altezza totale [mm]	Dimensione piastra [mm]	Interasse fori di fissaggio [mm]	Ø fori di fissaggio [mm]	Disassam. supp. gir. [mm]
LK-ALBS 82K	BK-ALBS 82K	LK-ALBS 82K-FI	80	40	230	cuscinetto a sfere	110	100 x 85	80 x 60	9	40
LK-ALBS 100K-1	BK-ALBS 100K-1	LK-ALBS 100K-1-FI	100	40	320	cuscinetto a sfere	130	100 x 85	80 x 60	9	45
LK-ALBS 100K-3	BK-ALBS 100K-3	LK-ALBS 100K-3-FI	100	40	320	cuscinetto a sfere	130	140 x 110	105 x 75–80	11	45
LK-ALBS 125K-1	BK-ALBS 125K-1	LK-ALBS 125K-1-FI	125	40	350	cuscinetto a sfere	155	100 x 85	80 x 60	9	48
LK-ALBS 125K-3	BK-ALBS 125K-3	LK-ALBS 125K-3-FI	125	40	350	cuscinetto a sfere	155	140 x 110	105 x 75–80	11	48
LK-ALBS 127K	BH-ALBS 127K	LK-ALBS 127K-FI	125	54	450	cuscinetto a sfere	170	140 x 110	105 x 75–80	11	55
LK-ALBS 150K	BH-ALBS 150K	LK-ALBS 150K-FI	150	50	500	cuscinetto a sfere	197	140 x 110	105 x 75–80	11	60
LK-ALBS 160K	BH-ALBS 160K	LK-ALBS 160K-FI	160	50	580	cuscinetto a sfere	202	140 x 110	105 x 75–80	11	60
LK-ALBS 180K	BH-ALBS 180K	LK-ALBS 180K-FI	180	50	600	cuscinetto a sfere	223	140 x 110	105 x 75–80	11	65
LK-ALBS 200K	BH-ALBS 200K	LK-ALBS 200K-FI	200	50	600	cuscinetto a sfere	245	140 x 110	105 x 75–80	11	62

Varianti / accessori



	con rivestimento maggiormente arrotondato	con bloccaggio "stop-top"	con bloccaggio centrale "central-stop"	con bloccaggio "ideal-stop" altezza totale +17 mm	con bloccaggio direzionale (separato) 1x 360°	con parapiedi in acciaio
Descrizione tecnica a pagina	55	112	113	112	115	116
Complemento cod. prodotto	-CO	-ST	-CS11	-IS	vedere **	-FS
Disponibile per	Ø ruota 125x40, 160, 200 mm, altri su richiesta	tutti	Ø ruota 100–125x40 mm	Ø 100, 125, 160, 200 mm con piastra 140x110 mm*	per Ø ruota e dimensioni piastra, vedere**	su richiesta

* Piastra di spessoramento in materiale sintetico per bilanciare l'altezza totale per ruote con supporto girevole e fisso senza bloccaggio "ideal-stop": cod. prodotto AP3-17

** RI-05.01 per Ø ruota 80–125 mm con piastra 100x85 mm, RI-03.03 per Ø ruota 100–125x40 mm con piastra 140x110 mm, RI-05.03 per Ø ruota 125x54–200 mm (Solo per ruote con supporto girevole senza freno o ruote con supporto girevole con bloccaggio "stop-top" e "central-stop" su richiesta)

Serie LKR-ALBS

Ruote con supporto in lamiera d'acciaio per alte portate, foro centrale, ruota con rivestimento in poliuretano Blickle Besthane® Soft



Blickle Besthane® Soft

230–350 kg

Supporto: serie LKR

- lamiera d'acciaio robusta, zincatura galvanica, passivato blu, senza Cr6
- doppio cuscinetto a sfere nel gruppo rotante
- robusto perno centrale
- gioco minimo del gruppo rotante, alta scorrevolezza e lunga durata grazie alla speciale rivettatura dinamica Blickle

Ruota: serie ALBS

- rivestimento: elastomero di poliuretano di prima qualità Blickle Besthane® Soft, durezza 75 Shore A, colore blu, antiraccia, non macchia al contatto
- corpo ruota: alluminio pressofuso, colore grigio argento

Ulteriori dettagli:

- serie di supporti: pagina 92
- bloccaggi: pagina 112–113
- serie di ruote: pagina 319
- tipi di scorrimento: pagina 84–85

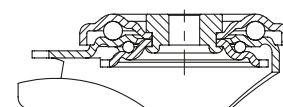

5

Ruote con supporto girevole	Ruote con supporto girevole con "stop-fix"	Ø ruota [mm]	Larg. ruota [mm]	Portata [kg]	Tipo di scorrimento	Altezza totale [mm]	Ø piastra [mm]	Ø foro centrale [mm]	Disassam. supp. gir. [mm]
LKR-ALBS 82K	LKR-ALBS 82K-FI	80	40	230	cuscinetto a sfere	110	88	13	40
LKR-ALBS 100K	LKR-ALBS 100K-FI	100	40	320	cuscinetto a sfere	130	88	13	45
LKR-ALBS 125K	LKR-ALBS 125K-FI	125	40	350	cuscinetto a sfere	155	88	13	48

Varianti / accessori



	con rivestimento maggiormente arrotondato	freno a pedale
Descrizione tecnica a pagina	55	114
Complemento cod. prodotto	-CO	FF 100-1 / FF 125-1
Disponibile per	Ø ruota 125 mm	Ø ruota 100+125 mm

Serie LH-ALBS, BH-ALBS

Ruote con supporto in lamiera d'acciaio per alte portate, con piastra da avvitare, ruota con rivestimento in poliuretano Blickle Besthane® Soft



230–850 kg

Supporto: serie LH/BH

- lamiera d'acciaio robusta, zincatura galvanica, passivato blu, senza Cr6
- forcella pesante e piastra da avvitare

Supporto girevole:

- doppio cuscinetto a sfere nel gruppo rotante
- perno centrale avvitato e bloccato, estremamente robusto
- particolarmente resistente agli urti ed alle vibrazioni grazie a **quattro calotte temprate dalla forma speciale**

Ruota: serie ALBS

- rivestimento: elastomero di poliuretano di prima qualità Blickle Besthane® Soft, durezza 75 Shore A, colore blu, antiriscaldamento, non macchia al contatto
- corpo ruota: alluminio pressofuso, colore grigio argento

Ulteriori dettagli:

- serie di supporti: pagina 92
- bloccaggi: pagina 112–113
- serie di ruote: pagina 319
- tipi di scorrimento: pagina 84–85



5

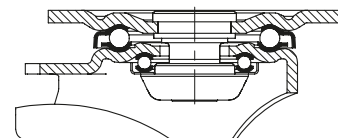

Ruote con supporto girevole	Ruote con supporto fisso	Ruote con supporto girevole con "stop-fix"	Ø ruota [mm]	Larg. ruota [mm]	Portata [kg]	Tipo di scorrimento	Altezza totale [mm]	Dimensione piastra [mm]	Interasse fori di fissaggio [mm]	Ø fori di fissaggio [mm]	Disassam. supp. gir. [mm]
LH-ALBS 82K	BH-ALBS 82K	LH-ALBS 82K-FI	80	40	230	cuscinetto a sfere	120	100 x 85	80 x 60	9	45
LH-ALBS 100K-1	BH-ALBS 100K-1	LH-ALBS 100K-1-FI	100	40	320	cuscinetto a sfere	140	100 x 85	80 x 60	9	45
LH-ALBS 100K-3	BH-ALBS 100K-3	LH-ALBS 100K-3-FI	100	40	320	cuscinetto a sfere	140	140 x 110	105 x 75–80	11	45
LH-ALBS 125K-1	BH-ALBS 125K-1	LH-ALBS 125K-1-FI	125	40	370	cuscinetto a sfere	165	100 x 85	80 x 60	9	45
LH-ALBS 125K-3	BH-ALBS 125K-3	LH-ALBS 125K-3-FI	125	40	370	cuscinetto a sfere	165	140 x 110	105 x 75–80	11	45
LH-ALBS 127K	BH-ALBS 127K	LH-ALBS 127K-FI	125	54	450	cuscinetto a sfere	170	140 x 110	105 x 75–80	11	55
LH-ALBS 150K	BH-ALBS 150K	LH-ALBS 150K-FI	150	50	500	cuscinetto a sfere	197	140 x 110	105 x 75–80	11	65
LH-ALBS 160K	BH-ALBS 160K	LH-ALBS 160K-FI	160	50	580	cuscinetto a sfere	202	140 x 110	105 x 75–80	11	65
LH-ALBS 180K	BH-ALBS 180K	LH-ALBS 180K-FI	180	50	670	cuscinetto a sfere	223	140 x 110	105 x 75–80	11	67
LH-ALBS 200K	BH-ALBS 200K	LH-ALBS 200K-FI	200	50	750	cuscinetto a sfere	245	140 x 110	105 x 75–80	11	70
LH-ALBS 250K	BH-ALBS 250K	*	250	50	850	cuscinetto a sfere	295	140 x 110	105 x 75–80	11	82

* Versione bloccaggio "stop-top", vedere varianti / accessori

Varianti / accessori



	con rivestimento maggiormente arrotondato	con bloccaggio "stop-top"	con bloccaggio centrale "central-stop"	con bloccaggio "ideal-stop" altezza totale +17 mm	con bloccaggio direzionale (separato) 1x 360°	con parapiedi in acciaio
Descrizione tecnica a pagina	55	112	113	112	115	116
Complemento cod. prodotto	-CO	-ST	-CS13	-IS	vedere ***	-FS
Disponibile per	Ø ruota 125x40, 160, 200 mm	tutti	Ø ruota 160+200 mm	Ø ruota 160+200 mm**	per Ø ruota e dimensioni piastra, vedere***	Ø ruota 100–250 mm

** Piastra di spessoramento in materiale sintetico per bilanciare l'altezza totale per ruote con supporto girevole e fisso senza bloccaggio "ideal-stop": **cod. prodotto AP3-17**

*** **RI-04.01** per Ø ruota Ø 80–125 mm con piastra 100x85 mm, **RI-04.03** per Ø ruota 100–125x40 mm con piastra 140x110 mm, **RI-05.03** per Ø ruota 125x54–200 mm (Solo per ruote con supporto girevole senza freno o ruote con supporto girevole con bloccaggio "stop-top" e "central-stop" su richiesta)

Serie LUH-ALBS, BH-ALBS

Ruote con supporto in lamiera d'acciaio per alte portate, chiuso, piastra da avvitare, ruota con rivestimento in poliuretano Blickle Besthane® Soft



450–750 kg

Supporto: serie LUH/BH

- lamiera d'acciaio robusta, zincatura galvanica, passivato blu, senza Cr6

Supporto girevole:

- cuscinetto a sfere a quattro punti per carichi eccezionali
- gruppo rotante chiuso ed a tenuta
- particolarmente resistente agli urti ed alle vibrazioni grazie a **quattro calotte temprate dalla forma speciale**

Ruota: serie ALBS

- rivestimento: elastomero di poliuretano di prima qualità Blickle Besthane® Soft, durezza 75 Shore A, colore blu, antiraccia, non macchia al contatto
- corpo ruota: alluminio pressofuso, colore grigio argento

Ulteriori dettagli:

- serie di supporti: pagina 93
- bloccaggi: pagina 112–113
- serie di ruote: pagina 319
- tipi di scorrimento: pagina 84–85

Besthane® Soft

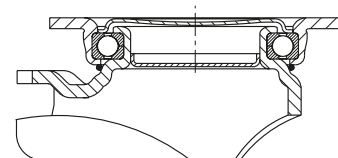

5

Ruote con supporto girevole	Ruote con supporto fisso	Ruote con supporto girevole con "stop-fix"	Ø ruota [mm]	Larg. ruota [mm]	Portata [kg]	Tipo di scorrimento	Altezza totale [mm]	Dimensione piastra [mm]	Interasse fori di fissaggio [mm]	Ø fori di fissaggio [mm]	Disassam. supp. gir. [mm]
LUH-ALBS 127K	BH-ALBS 127K	LUH-ALBS 127K-FI	125	54	450	cuscinetto a sfere	170	140 x 110	105 x 75–80	11	55
LUH-ALBS 150K	BH-ALBS 150K	LUH-ALBS 150K-FI	150	50	500	cuscinetto a sfere	197	140 x 110	105 x 75–80	11	61
LUH-ALBS 160K	BH-ALBS 160K	LUH-ALBS 160K-FI	160	50	580	cuscinetto a sfere	202	140 x 110	105 x 75–80	11	61
LUH-ALBS 200K	BH-ALBS 200K	LUH-ALBS 200K-FI	200	50	750	cuscinetto a sfere	245	140 x 110	105 x 75–80	11	63

Varianti / accessori



	con rivestimento maggiormente arrotondato	bloccaggio direzionale (separato) 1 x 360°	con parapiedi in acciaio
Descrizione tecnica a pagina	55	115	116
Complemento cod. prodotto	-CO	RI-05.03	-FS
Disponibile per	Ø ruota 160 + 200 mm	tutti*	su richiesta

* Solo per ruote con supporto girevole senza freno

Serie LS-ALBS, BS-ALBS

Ruote con supporto in acciaio elettrosaldato per alte portate, gruppo rotante per alte portate, ruota con rivestimento in poliuretano Blickle Besthane® Soft



450–1.150 kg

Supporto: serie LS/BS

- costruzione in acciaio elettrosaldato particolarmente robusta, zincatura galvanica, passivato giallo, senza Cr6

Supporto girevole:

- cuscinetto a sfere scanalato assiale ISO 104 e cuscinetto a rulli conici ISO 355 nel gruppo rotante
- perno centrale saldato, avvitato e bloccato, estremamente robusto
- protetto contro spruzzi d'acqua e sporco
- ingrassatore

Ruota: serie ALBS

- rivestimento: elastomero di poliuretano di prima qualità Blickle Besthane® Soft, durezza 75 Shore A, colore blu, antiraccia, non macchia al contatto
- corpo ruota: alluminio pressofuso, colore grigio argento

Ulteriori dettagli:

- serie di supporti: pagina 94
- bloccaggi: pagina 112–113
- serie di ruote: pagina 319
- tipi di scorrimento: pagina 84–85



5

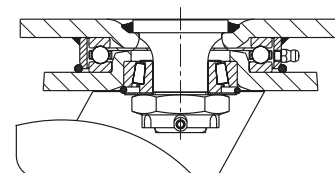

Ruote con supporto girevole	Ruote con supporto fisso	Ruote con supporto girevole con "stop-top"	Ø ruota [mm]	Larg. ruota [mm]	Portata [kg]	Tipo di scorrimento	Altezza totale [mm]	Dimensione piastra [mm]	Interasse fori di fissaggio [mm]	Ø fori di fissaggio [mm]	Disassam. supp. gir. [mm]
LS-ALBS 127K	BS-ALBS 127K	LS-ALBS 127K-ST	125	54	450	cuscinetto a sfere	170	140 x 110	105 x 75–80	11	50
LS-ALBS 150K	BS-ALBS 150K	LS-ALBS 150K-ST	150	50	500	cuscinetto a sfere	200	140 x 110	105 x 75–80	11	55
LS-ALBS 160K	BS-ALBS 160K	LS-ALBS 160K-ST	160	50	580	cuscinetto a sfere	205	140 x 110	105 x 75–80	11	55
LS-ALBS 200K	BS-ALBS 200K	LS-ALBS 200K-ST	200	50	750	cuscinetto a sfere	245	140 x 110	105 x 75–80	11	60
LS-ALBS 250K	BS-ALBS 250K	LS-ALBS 250K-ST	250	50	850	cuscinetto a sfere	305	175 x 140	140 x 105	14	75
LS-ALBS 300K	BS-ALBS 300K	LS-ALBS 300K-ST	300	60	1.150	cuscinetto a sfere	355	175 x 140	140 x 105	14	85

Varianti / accessori

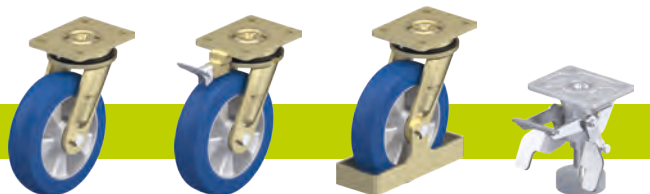

	con rivestimento maggiormente arrotondato	con bloccaggio direzionale 4 x 90°	con parapiedi in acciaio	freno a pedale
Descrizione tecnica a pagina	55	115	116	114
Complemento cod. prodotto	-CO	-RI4	-FS	FF 125 / 150 / 160 / 200
Disponibile per	Ø ruota 160–200 mm	tutti	Ø ruota 125–250 mm	Ø ruota 125–200 mm

Serie LHD-ALBS, BOD-ALBS

Ruote gemellate con supporto in lamiera d'acciaio per alte portate, con piastra da avvitare, ruote con rivestimento in poliuretano Blickle Besthane® Soft



360–800 kg

Supporto: serie LHD/BOD

- lamiera d'acciaio robusta, zincatura galvanica, passivato blu, senza Cr6 (supporto fisso: costruzione in acciaio elettrosaldato)
- forcella pesante e piastra da avvitare

Supporto girevole:

- doppio cuscinetto a sfere nel gruppo rotante
- perno centrale avvitato e bloccato, estremamente robusto
- particolarmente resistente agli urti ed alle vibrazioni grazie a **quattro calotte temprate dalla forma speciale**

Ruota: serie ALBS

- rivestimento: elastomero di poliuretano di prima qualità Blickle Besthane® Soft, durezza 75 Shore A, colore blu, antitraccia, non macchia al contatto
- corpo ruota: alluminio pressofuso, colore grigio argento

Ulteriori dettagli:

- serie di supporti: pagina 93
- serie di ruote: pagina 319
- tipi di scorrimento: pagina 84–85

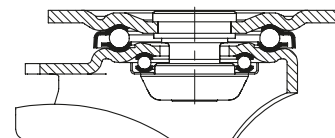

5

Ruote con supporto girevole	Ruote con supporto fisso	Ø ruota [mm]	Larg. ruota [mm]	Portata [kg]	Tipo di scorrimento	Altezza totale [mm]	Dimensione piastra [mm]	Interasse fori di fissaggio [mm]	Ø fori di fissaggio [mm]	Disassam. supp. gir. [mm]
LHD-ALBS 80K		80	2 x 30	360	cuscinetto a sfere	115	100 x 85	80 x 60	9	45
	BOD-ALBS 80K	80	2 x 30	400	cuscinetto a sfere	115	140 x 110	105 x 75–80	11	–
LHD-ALBS 100K	BOD-ALBS 100K	100	2 x 40	640	cuscinetto a sfere	145	140 x 110	105 x 75–80	11	45
LHD-ALBS 125K	BOD-ALBS 125K	125	2 x 40	740	cuscinetto a sfere	170	140 x 110	105 x 75–80	11	50
LHD-ALBS 181K	BOD-ALBS 181K	180	2 x 44	800	cuscinetto a sfere	235	140 x 110	105 x 75–80	11	65

Ruote con supporto fisso: lato lungo della piastra parallelo all'assale

Varianti / accessori



freno a pedale

Descrizione tecnica a pagina 114

Complemento cod. prodotto FF 100-1 / FF 125-1

Disponibile per Ø ruota 100+125 mm

Serie GVU

Ruote per alte portate
con rivestimento in Vulkollan®,
corpo ruota in ghisa

450–3.000 kg

Durezza dell'anello / rivestimento

92 Shore A

Protezione del pavimento / facilità di manovra

buono

Forza di spinta

molto buono

Resistenza all'usura

eccellente



5

Rivestimento:

- elastomero di poliuretano di prima qualità Vulkollan®, durezza 92 Shore A
- bassa forza di spinta
- **portata dinamica elevata**
- elevata resistenza all'abrasione
- elevata resistenza allo strappo ed alla lacerazione
- colore naturale, antitraccia, non macchia al contatto
- ottimo collegamento chimico con il corpo ruota

Corpo ruota:

- robusta ghisa grigia
- con ingrassatore dal Ø ruota 150 mm
- verniciato, colore argento

Altre caratteristiche:

- elevata resistenza chimica a molti agenti aggressivi
- resistenza termica: da -20 °C a +70 °C, per breve tempo fino a +90 °C, portata ridotta oltre +40 °C

Ulteriori dettagli:

- serie di ruote: pagina 68
- rivestimento: pagina 56
- tipi di scorrimento: pagina 84–85
- resistenza ai prodotti chimici: pagina 51

Ruote	Ø ruota	Largh. ruota	Portata a 4 km/h	Portata a 10 km/h	Portata a 16 km/h	Tipo di scorrimento	Ø foro mozzo	Lunghezza mozzo
	(D) [mm]	(T2) [mm]	[kg]	[kg]	[kg]		(d) [mm]	(T1) [mm]
GVU 100/15K	100	40	450	–	–	cuscinetto a sfere	15	40
GVU 125/15K	125	40	550	–	–	cuscinetto a sfere	15	45
GVU 127/20K	125	50	700	490	280	cuscinetto a sfere	20	60
GVU 140/20K	140	54	900	630	360	cuscinetto a sfere	20	60
GVU 150/20K	150	50	800	560	320	cuscinetto a sfere	20	60
GVU 160/20K	160	50	800	560	320	cuscinetto a sfere	20	60
GVU 200/20K	200	50	1.000	700	400	cuscinetto a sfere	20	60
GVU 200/25K	200	50	1.000	700	400	cuscinetto a sfere	25	60
GVU 202/25K	200	80	1.600	1.150	640	cuscinetto a sfere	25	90
GVU 202/35K	200	80	1.600	1.150	640	cuscinetto a sfere	35	90
GVU 250/25K	250	60	1.250	870	500	cuscinetto a sfere	25	70
GVU 250/35K	250	60	1.250	870	500	cuscinetto a sfere	35	70
GVU 252/25K	250	80	1.800	1.250	720	cuscinetto a sfere	25	90
GVU 252/30K	250	80	2.200	1.500	880	cuscinetto a sfere	30	90
GVU 302/30K	300	80	2.400	1.650	960	cuscinetto a sfere	30	90
GVU 302/35K	300	80	2.400	1.650	960	cuscinetto a sfere	35	90
GVU 304/35K	300	100	3.000	2.100	1.200	cuscinetto a sfere	35	120
GVU 402/40K	400	80	3.000	2.100	1.200	cuscinetto a sfere	40	90

Varianti / accessori

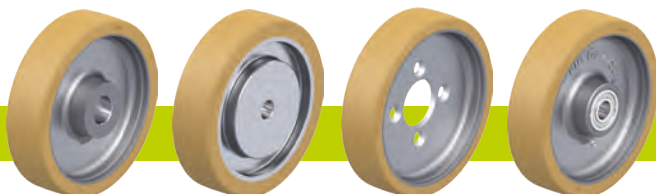

	ruote motrici con sede per chiave	ruote base con corpo ruota in acciaio e foro	ruote con attacco a flangia	altre durezza shore
Descrizione tecnica a pagina	76	78		
Complemento cod. prodotto	serie GVUN	serie VSVU	serie GVUA	
Disponibile per	vedere pagina 546	vedere pagina 553	su richiesta	su richiesta

cuscinetto a sfere

